

Dell™ מדריך למשתמש במדפסת ליזר 1720/1720dn

להזמנת מחסניות טונר וחומרים מתכלים מחברת Dell:

1. לחץ לחיצה כפולה על הסמל שעל שולחן העבודה.



2. בקר באתר האינטרנט של Dell, או הזמן חומרים מתכלים של Dell בטלפון.

www.dell.com/supplies

לקבלת השירות הטוב ביותר, ודא שיש ברשותך תג שירות למדפסת Dell. למידע נוסף על תג השירות שלך, ראה [קוד שירות מהיר \(Express Service\)](#) ומספר [תג שירות \(Service Tag\)](#).

חיפוש מידע	סקירת תוכנה
אודות המדפסת	הדפסה
תפריטי לחצני הבקרה	תחזוקת המדפסת
נוריות לוח המפעיל	פתרון בעיות
התקנת חומרה אופציונלית	מפרטים
הזנת נייר	נספח
הגדרה לצורך הדפסה מקומית	הודעה לגבי רשיון
הגדרה לצורך הדפסה ברשת	

הערות הודעות וזהירות

 הערה: הערה מצביעה על מידע חשוב המסייע לך להשתמש טוב יותר במדפסת.

 הודעה: הודעה מצביעה על נזק אפשרי לחומרה או אובדן נתונים ומסבירה כיצד להימנע מהבעיה.

 זהירות: זהירות מצביעה על נזק אפשרי לרכוש, פציעה או מוות.

המידע במסמך זה נתון לשינויים ללא הודעה מראש.
© 2006 Dell Inc. כל הזכויות שמורות.

אין לשכפל את תוכן המסמך בשום צורה ואופן ללא היתר בכתב מאת Dell Inc..

סימנים מסחריים שנעשה בהם שימוש במסמך זה: Dell, Dell, OpenManage, Dell, הולוגו של Dell Toner Management System, Dell, OpenManage, הסימנים מסחריים של Dell Inc.; ו- Microsoft Windows הם סימנים מסחריים של Microsoft Corporation בארה"ב ו/או במדינות אחרות. Windows NT ו- Windows Server הם סימנים מסחריים של Microsoft Corporation. Windows Vista הוא סימן מסחרי רשום או סימן מסחרי של Microsoft Corporation בארה"ב ו/או במדינות אחרות.

Solaris, Sun, Sun Microsystems, Solaris, והולוגו Solaris הם סימנים מסחריים או סימנים מסחריים רשומים של Sun Microsystems, Inc. בארה"ב ובמדינות אחרות, השימוש בהם נעשה ברישיון.

SUSE הוא סימן מסחרי רשום של Novell, Inc. בארה"ב ובמדינות אחרות.



Red Hat הוא סימן מסחרי רשום של Red Hat, Inc. בארה"ב ובמדינות אחרות.

סימנים מסחריים אחרים ושמות מסחריים המוזכרים במסמך זה מתייחסים לגופים התובעים לעצמם את הזכויות על הסימנים והשמות המסחריים או על המוצרים שהם מייצגים. לחברת Dell Inc. אין כל עניין בבעלות על סימנים מסחריים ושמות מסחריים, למעט אלה השייכים לה.

זכויות מוגבלות לממשלת ארה"ב

תוכנה ותיעוד אלה מסופקים עם זכויות מוגבלות. שימוש, שכפול או גילוי המבוצעים על ידי ממשלת ארה"ב נתונים למגבלות שנקבעו בתת-פסקה (c)(1)(ii) של סעיף זכויות נתונים טכניים ותוכנת מחשב ב- DFARS 252.227-7013 ובתנאי FAR ישימים: Dell Inc., One Dell Way, Round Rock, Texas, 78682, USA.

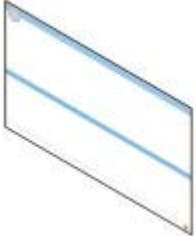
דגם 1720/1720dn

<p>באפשרותך למצוא זאת כאן</p>	<p>מה אתה מחפש?</p>
<p>התקליטור <i>Drivers and Utilities</i></p>  <p>אם רכשת מחשב ומדפסת Dell יחד, תיעוד ומנהלי ההתקנים למדפסת כבר הותקנו במחשב. ניתן להשתמש בתקליטור <i>Drivers and Utilities</i> כדי להתקין/להסיר התקנה של מנהלי התקנים או כדי לגשת לתיעוד. ייתכן שבתקליטור כלולים גם קובצי Readme המספקים עדכונים של הרגע האחרון על שינויים טכניים במדפסת או חומר עיון טכני מתקדם למשתמשים מנוסים או לטכנאים.</p>	<ul style="list-style-type: none"> • מנהלי התקנים למדפסת • את המדריך למשתמש
<p>פוסטר התקנת המדפסת</p> 	<p>כיצד להתקין את המדפסת</p>
<p>ספר השימוש</p> 	<ul style="list-style-type: none"> • מידע בטיחותי • כיצד להתקין ולהשתמש במדפסת • מידע בנושא אחריות
<p>קוד שירות מהיר (Express Service) ומספר תג שירות (Service Tag)</p>  <p>האיור להלן מציג את מיקום המדבקה על המדפסת.</p>	<p>קוד שירות מהיר (Express Service) ומספר תג שירות (Service Tag)</p>



<p>אתר התמיכה של Dell: support.dell.com</p> <p>אתר התמיכה של Dell מספק כלים מקוונים, כולל:</p> <ul style="list-style-type: none"> • פתרונות – רמזים ועצות לפתרון בעיות, מאמרים הכתובים בידי טכנאים וקורסים מקוונים. • שדרוגים – מידע על שדרוג לרכיבים, למשל רכיבי זיכרון • טיפול בלקוחות – מידע ליצירת קשר, מצב הזמנות, אחריות ומידע בנושא תיקונים • הורדות – מנהלי התקנים • חומר עזר – תיעוד המדפסת ומפרטי המוצר 	<ul style="list-style-type: none"> • מנהלי התקנים מעודכנים למדפסת תשובות לשאלות בנושאי שירות ותמיכה טכנית • תיעוד למדפסת
<p>מרכז העזרה והתמיכה של Windows XP</p> <ol style="list-style-type: none"> 1. לחץ על התחל – עזרה ותמיכה. 2. הקלד מילה או צירוף מילים לתיאור הבעיה ולחץ על סמל החץ. 3. לחץ על הנושא המתאר את הבעיה. 4. עקוב אחר ההוראות המתקבלות על המסך. 	<ul style="list-style-type: none"> • כיצד להשתמש ב-Windows® XP תיעוד למדפסת
<ol style="list-style-type: none"> 1. לחץ על  (התחל) – עזרה ותמיכה. 2. הקלד מילה או צירוף מילים לתיאור הבעיה ולחץ על סמל הזכוכית המגדלת. 3. לחץ על הנושא המתאר את הבעיה. 4. עקוב אחר ההוראות המתקבלות על המסך. 	<ul style="list-style-type: none"> • כיצד להשתמש ב-Windows™ Vista תיעוד למדפסת

[Dell Toner Management System™](#)

[Status Monitor Center](#)

[Local Printer Settings Utility](#) (תוכנית העזר להגדרת מדפסת מקומית) של Dell

[Set IP Address Utility](#) (תוכנית עזר להגדרת כתובת IP)

[Dell Printer Software Uninstall Utility](#) (תוכנית שירות להסרת ההתקנה של תוכנת המדפסת של Dell)

[Driver Profiler](#) (יצר פרופילי מנהל התקן)

[Dell Printer Configuration Web Tool](#) (כלי להגדרת תצורת המדפסת באינטרנט של Dell)

[Dell Printer Alert Utility](#)

השתמש בתקליטור *Drivers and Utilities* המצורף למדפסת, להתקנת שילוב של יישומי תוכנה, בהתאם למערכת ההפעלה שבשימוש.

הערה: אם רכשת את המדפסת ואת המחשב בנפרד, עליך להשתמש בתקליטור *Drivers and Utilities* להתקנת יישומי תוכנה אלה.

הערה: יישומי התוכנה אינם זמינים עם Linux או Macintosh.

Dell Toner Management System™

חלון Printing Status (מצב הדפסה)

הערה: יישום זה אינו זמין אם אתה משתמש ב-Windows® NT.

הערה: לפעולה תקינה של חלון Printing Status (מצב הדפסה), חייבת להיות תמיכה בתקשורת דו-כיוונית כדי שתוכל להתקיים תקשורת בין המדפסת והמחשב. כדי לאפשר תקשורת זו, יש להוסיף חריג ל-Windows® Firewall.

השתמש ב-Status Monitor Center לניהול צגי מצב מרובים.

החלון Printing Status (מצב הדפסה) מציג את מצב המדפסת (Printer Ready (מדפסת מוכנה), Printer Offline (מדפסת לא מקוונת) ו-Error-Check (שגיאה-בדוק מדפסת)) ואת שם המשימה בעת שליחת משימה להדפסה.

החלון Printing Status (מצב הדפסה) מציג גם את מפלס הטונר, כך שניתן:

- לבדוק את מפלס הטונר במדפסת.
- להזין על **Order Toner** (הזמן טונר) כדי להזמין מחסניות טונר חלופיות.

Printer Supplies Reorder Application (יישום להזמנת חומרים מתכלים למדפסת) של Dell

ניתן להציג את תיבת הדו-שיח Order Supplies (הזמנת חומרים מתכלים) מהחלון Printing Status (מצב הדפסה), מהחלון Programs (תוכניות), או באמצעות הסמל שעל שולחן העבודה.

ניתן להזמין טונר בטלפון או באינטרנט.

- כדי לבצע הזמנה באמצעות היישום להזמנת חומרים מתכלים למדפסת של Dell:

1. לחץ על **Start** (התחל) → **Programs** (תוכניות) או **All Programs** (כל התוכניות) → **Dell Laser Printer** → **Dell Printers**.
1720.

ב- Windows Vista (ברירת המחדל של תפריט התחל):

a. לחץ על  Programs (תוכניות).

b. לחץ על **Dell Printers**.

c. לחץ על **Dell Laser Printer 1720**.

2. לחץ על **Printer Supplies Reorder Application** (יישום להזמנת חומרים מתכלים למדפסת).

נפתחת תיבת הדו-שיח **Ordering Supplies** (הזמנת חומרים מתכלים).

- כדי להזמין באינטרנט, לחץ על **Visit Dell's cartridge ordering web site** (בקר באתר האינטרנט להזמנת מחסניות של Dell).
- כדי להזמין בטלפון, התקשר למספר שמצוין תחת הכותרת **By Telephone** (בטלפון).

Status Monitor Center

 **הערה:** לפעולה תקינה של Status Monitor Center המקומי, חייבת להיות תמיכה בתקשורת דו-כיוונית כדי שתוכל להתקיים תקשורת בין המדפסת והמחשב. כדי לאפשר תקשורת זו, יש להוסיף חריג ל- Windows® Firewall.

השתמש ב- Status Monitor Center לניהול צגי מצב מרובים.

- לחץ לחיצה-כפולה על שם מדפסת כדי לפתוח את צג המצב שלה, או בחר באפשרות **Run** (הפעלה) כדי לפתוח צג מצב למדפסת מסוימת.
- בחר **Update** (עדכן) כדי לשנות את מראה רשימת המדפסות.
- בחר **Help** (עזרה) כדי לעיין בעזרה המקוונת.

Local Printer Settings Utility (תוכנית העזר להגדרת מדפסת מקומית) של Dell

 **הערה:** יישום זה אינו זמין כשהמדפסת מחוברת לרשת.

השתמש בתוכנית העזר להתקנת המדפסת המקומית של Dell כדי לשנות ולשמור הגדרות מדפסת שלא ניתן לגשת אליהן מתוכנת המדפסת (לדוגמה, הפעלת Alarm Control (בקרת התראה) אם ברצונך שהמדפסת תשמיע צליל התראה כשהיא זקוקה לטיפול).

תוכנית העזר להתקנת מדפסת מקומית של Dell מותקנת אוטומטית במחשב בעת התקנת תוכנת המדפסת של Dell. כדי לגשת לתוכנית העזר:

1. לחץ על **Start** (התחל)  Programs (תוכניות) או **All Programs** (כל התוכניות)  **Dell Laser Printer 1720**  **Dell Printers**.

ב- Windows Vista (ברירת המחדל של תפריט התחל):

a. לחץ על  Programs (תוכניות).

b. לחץ על **Dell Printers**.

c. לחץ על **Dell Laser Printer 1720**.

2. לחץ על **Dell Local Printer Settings Utility**.

 **הערה:** תוכנית העזר להגדרת מדפסת מקומית של Dell פועלת רק עם מדפסות המחוברות ישירות למחשב.

בעזרת תוכנית העזר להגדרת המדפסת המקומית של Dell ניתן לשנות את ההגדרות הבאות:

- Paper Source (מקור נייר)
- Paper Size (גודל נייר)¹

PAPER MENU (תפריט נייר)

- Paper Type (סוג נייר) ¹
- Custom Types (סוגים מותאמים אישית) ²
- Substitute Size (גודל חלופי)
- Paper Texture (מרקם נייר) ³
- Paper Weight (משקל נייר) ³

FINISHING MENU (תפריט גימור)

- Duplex (הדפסה דו-צדדית)
- Duplex Bind (כריכה דו-צדדית)
- Copies (עותקים)
- Blank Pages (עמודים ריקים)
- Collation (איסוף)
- Separator Sheets (חוצצים)
- Separator Source (מקור חוצצים)
- Multipage Print (הדפסת מספר עמודים בדרך)
- Multipage Order (סדר ריבוי-עמודים)
- Multipage View (תצוגת ריבוי עמודים)
- Multipage Border (גבולות ריבוי-עמודים)

QUALITY MENU (תפריט איכות)

- Print Resolution (רזולוציית הדפסה)
- Toner Darkness (כהות הטונר)
- Small Font Enh (שיפור גופנים קטנים)

SETUP MENU (תפריט הגדרה)

- Eco-Mode (מצב חיסכון)
- Quiet Mode (מצב שקט)
- Printer Language (שפת מדפסת)
- Power Saver (חיסכון בצריכת חשמל)
- Resource Save (חיסכון במשאבים)
- Download Target (יעד להורדה)
- Print Timeout (פסק זמן בהדפסה)
- Wait Timeout (פסק זמן להמתנה)
- Auto Continue (המשך אוטומטי)
- Jam Recovery (התאוששות מחסימה)
- Page Protect (הגנת עמוד)
- Print Area (אזור המיועד להדפסה)
- Display Language (שפת תצוגה)
- Toner Alarm (התראת טונר)

PCL EMUL MENU (תפריט אמולציית PCL)

- Orientation (כיוון הדפסה)
- Lines per Page (שורות לעמוד)
- A4 Width (רוחב A4)
- Tray Renumber (מספור המגשים מחדש) ¹
- Auto CR after LF (CR אוטומטי אחרי LF)
- Auto LF after CR (LF אוטומטי אחרי CR)

POSTSCRIPT MENU (תפריט Postscript)

- Print PS Error (הדפס שגיאת PS)
- Font Priority (קדימות גופן)

PARALLEL MENU (תפריט מקבילי)

- PCL SmartSwitch
- PS SmartSwitch
- Parallel Buffer (מאגר מקבילי)
- Advanced Status (מצב מתקדם)
- Honor Init

USB MENU (תפריט USB)

- PCL SmartSwitch
- PS SmartSwitch
- USB Buffer (מאגר USB)

1 לכל מקור נתמך

2 לכל מספר סוג מותאם אישית

3 לכל מדיה נתמכת

Set IP Address Utility (תוכנית עזר להגדרת כתובת IP)

 הערה: יישום זה אינו זמין כשהמדפסת מחוברת למחשב באופן מקומי.

 הערה: לפעולה תקינה של Set IP Address Utility (תוכנית העזר להגדרת כתובת IP), יש להוסיף חריג ל- Windows® Firewall.

השתמש ב- Status Monitor Center לניהול צגי מצב מרובים.

תוכנית העזר להגדרת כתובת IP מאפשרת לך להגדיר כתובת IP ופרמטרים חשובים נוספים של IP. כדי להגדיר את כתובת ה-IP ידנית:

1. הפעל את Dell Printer Configuration Web Tool (כלי להגדרת תצורת המדפסת באינטרנט של Dell) על ידי הקלדת כתובת ה-IP של מדפסת הרשת בדפדפן האינטרנט שלך.

2. לחץ על **Printer Settings** (הגדרות מדפסת).

3. תחת **Printer Server Settings** (הגדרות שרת מדפסת), לחץ על **TCP/IP**.

4. הזן את **IP Address** (כתובת IP) ואת ההגדרות **Netmask** (מסכת רשת) ו-**Gateway** (שער).

 הערה: אם אינך יודע מהן ההגדרות הנכונות, פנה למנהל הרשת שלך.

5. לחץ על **Submit** (שלח).

6. הזן את כתובת ה-IP החדשה בדפדפן האינטרנט שלך כדי להמשיך להשתמש בכלי הגדרת תצורת המדפסת באינטרנט של Dell.

Dell Printer Software Uninstall Utility (תוכנית שירות להסרת ההתקנה של תוכנת המדפסת של Dell)

השתמש בתוכנית השירות להסרת ההתקנה של תוכנת המדפסת של Dell כדי להסיר את ההתקנה של תוכנת המדפסת או של אובייקטי מדפסת מותקנים.

1. לחץ על **Start** (התחל) → **Programs** (תוכניות) או **All Programs** (כל התוכניות) → **Dell Printers**.

ב- *Windows Vista* (ברירת המחדל של תפריט התחל):

a. לחץ על  → **Programs** (תוכניות).

b. לחץ על **Dell Printers**.

2. לחץ על **Dell Printer Software Uninstall** (הסרת התקנה של תוכנת מדפסת של Dell).

3. בחר ברכיבים שברצונך להסיר את התקנתם, ולאחר מכן לחץ על **Next** (הבא).

4. לחץ על **Finish** (סיום).

5. לאחר השלמת הסרת ההתקנה, לחץ על **OK** (אישור).

Driver Profiler (יוצר פרופילי מנהל התקן)

השתמש ב-Driver Profiler כדי ליצור פרופילים של מנהל התקן הכוללים הגדרות מותאמות אישית של מנהל ההתקן. פרופיל מנהל התקן יכול לכלול קבוצה של הגדרות שמורות של מנהל התקן מדפסת ונתונים שמורים אחרים של הגדרות כגון:

- כיוון הדפסה והדפסת N-Up (הגדרות מסמך)
- מצב התקנה של מגש הפלט (אפשרויות מדפסת)
- גדלי נייר מותאמים-אישית (נייר מותאם אישית)
- טקסט פשוט וסימני מים
- אזכורי ציפוי
- אזכורי גופנים
- שיוכי טפסים

Dell Printer Configuration Web Tool (כלי להגדרת תצורת המדפסת באינטרנט של Dell)

הערה: יישום זה אינו זמין כשהמדפסת מחוברת למחשב באופן מקומי.

האם שלחת פעם משימת הדפסה למדפסת רשת שנמצאת בקצה המסדרון, וגילית בסופו של דבר שהיא לא הודפסה בגלל חסימת נייר או מגש נייר ריק? אחת התכונות של הכלי להגדרת תצורת המדפסת באינטרנט של Dell היא E-mail Alert Setup (הגדרת התראת דוא"ל), ששולחת לך, או למפעיל הראשי, הודעת דוא"ל כשהמדפסת זקוקה לחומרים מתכלים או להתערבות מפעיל.

אם אתה ממלא דוחות מצאי מדפסת הדורשים לציין את מספר תג המוצר של כל המדפסות באזורך, הכלי להגדרת תצורת המדפסת באינטרנט של Dell כולל תכונת Printer Information (נתוני מדפסת) שמאפשרת לבצע משימה זו בקלות. הזן את כתובת ה-IP של כל אחת מהמדפסות ברשת כדי להציג את מספר תג המוצר שלה.

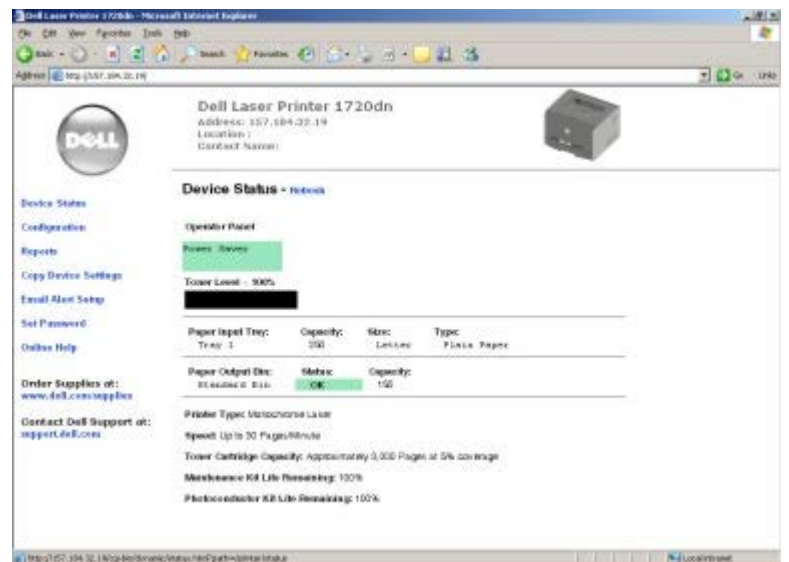

הכלי להגדרת תצורת המדפסת באינטרנט של Dell מאפשר גם לשנות את הגדרות המדפסת ולעקוב אחר מגמות הדפסה. אם אתה מנהל הרשת, תוכל להעתיק בקלות את הגדרות המדפסת למדפסת נוספת או לכל המדפסות ברשת - היישר מדפסת האינטרנט שלך.

כדי להפעיל את הכלי להגדרת תצורת המדפסת באינטרנט של Dell, הקלד את כתובת ה-IP של מדפסת הרשת בדפדפן האינטרנט שלך.

אם אינך יודע מהי כתובת ה-IP של המדפסת, הדפס דף הגדרות רשת, המציג את כתובת ה-IP.

כדי להדפיס דף הגדרות רשת, לחץ לחיצה קצרה על הלחצן **Continue** (המשך).

השתמש בכלי להגדרת תצורת המדפסת באינטרנט של Dell עבור:

- **Printer Status** (מצב מדפסת)—קבלת משוב מיידי על מצב החומרים המתכלים של המדפסת. כשהטונר עומד לאזול, לחץ על קישור הזמנת הטונר במסך הראשון כדי להזמין מחסניות טונר נוספות.

- **Printer Settings** (הגדרות מדפסת)—שינוי הגדרות המדפסת, הצגת לוח המפעיל מרחוק, ועדכון קושחת שרת ההדפסה.
- **Copy Printer Settings** (העתקת הגדרות מדפסת)—שכפול בקלות של הגדרות המדפסת למדפסת נוספת או למדפסות נוספות ברשת, על ידי הקלדת כתובת ה-IP של כל אחת מהמדפסות.
- ✎ **הערה:** כדי להשתמש בתכונה זו, עלייך להיות מנהל הרשת.
- **Printing Statistics** (סטטיסטיקת הדפסה)—מעקב אחר מגמות הדפסה, כגון שימוש בנייר וסוגי המשימות שנשלחו להדפסה.
- **Printer Information** (מידע על המדפסת)—קבלת המידע שאתה זקוק לו לביצוע שיחות שירות, למילוי דוחות מצאי, או לבדיקת מצב הזיכרון הנוכחי ורמות קוד המנוע.
- **E-mail Alert Setup** (הגדרת התראת דוא"ל)—קבלת הודעת דואר אלקטרוני כשהמדפסת זקוקה לחומרים מתכלים או התערבות מפעיל. כדי לקבל הודעה, הקלד את שמך או את שם המפעיל הראשי בתיבה e-mail list (רשימת דוא"ל).
- **Set Password** (הגדרת סיסמה)—נעילת לוח המפעיל באמצעות סיסמה כך שמשמשים אחרים לא ישנו בטעות את הגדרות המדפסת שבחרת.
- ✎ **הערה:** כדי להשתמש בתכונה זו, עלייך להיות מנהל הרשת.
- **Online Help** (עזרה מקוונת)—לחץ על **Help** (עזרה) כדי לבקר באתר האינטרנט של Dell לפתרון בעיות הדפסה.

Dell Printer Alert Utility

- ✎ **הערה:** יישום זה אינו זמין ל- Windows NT או Windows 2000.
- תוכנית השירות Dell Printer Alert Utility מודיעה לך על שגיאות במדפסת הדורשות את התערבותך. במקרה של שגיאה, מופיעה בועה המודיעה לך מהי השגיאה, ומכוונת אותך למידע מתאים לתיקון השגיאה.
- ✎ **הערה:** לפעולה תקינה של Dell Printer Alert Utility, חייבת להיות תמיכה בתקשורת דו-כיוונית כדי שתוכל להתקיים תקשורת בין המדפסת והמחשב. כדי לאפשר תקשורת זו, יש להוסיף חריג ל- Windows Firewall.
- אם בחרת להתקין את Dell Printer Alert Utility יחד עם תוכנת המדפסת שלך, תוכנית השירות תופעל אוטומטית בסיום התקנת התוכנה. תוכנית השירות פעילה כאשר מוצג במגש המערכת.

כדי להשבית את Dell Printer Alert Utility:

1. ממגש המערכת, לחץ לחיצה ימנית על הסמל .

2. בחר **Exit** (יציאה).

כדי להפעיל מחדש את Dell Printer Alert Utility:

1. לחץ על **Start** (התחל) → **Programs** (תוכניות) או **All Programs** (כל התוכניות) → **Dell Laser Printer 1720** → **Dell Printers**.

ב- *Windows Vista* (ברירת המחדל של תפריט התחל):

a. לחץ על  (התחל) → **Programs** (תוכניות).

b. לחץ על **Dell Printers**.

c. לחץ על **Dell Laser Printer 1720**.

2. לחץ על **Printer Alert Utility**.

אודות המדפסת

- [הכרת המדפסת שלך](#)
- [הבנת הפעולה של לוח המפעיל](#)
- [הדפסת גיליון תצורת הגדרות המדפסת](#)
- [בחירת הכבל הנכון](#)

הכרת המדפסת שלך

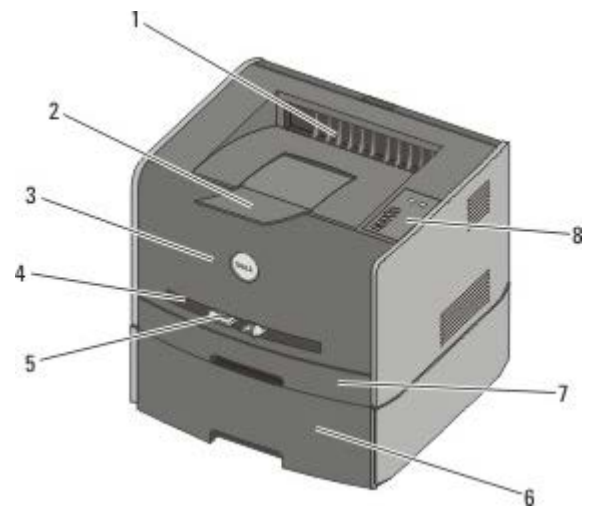

1	יציאה קדמית	החלק שממנו הנייר יוצא מהמדפסת.
2	מאריך סל פלט	תומך בנייר עם יציאתו מהמדפסת.
3	כיסוי קדמי	דלת שפותחים כדי לגשת למחסנית הטונר ולפוטוקונדוקטור.
4	מזיין ידני	רכיב שלתוכו טוענים ידנית סוגים שונים של נייר, כגון מעטפות.
5	מובילי נייר למזיין הידני	מובילי נייר שמכוונים בהתאם לגודל הנייר שנטען ידנית, למניעת חסימות נייר.
6	מגירה אופציונלית של 550 גיליונות (מגש 2)	מגש שניתן לרכוש בנפרד כדי להגדיל את כמות הנייר הריק שהמדפסת יכולה להכיל.
7	מגש 1	מגש נייר סטנדרטי שיכול להכיל 250 גיליונות נייר.
8	לוח המפעיל	לוח במדפסת המשמש לשליטה במשימות הדפסה.

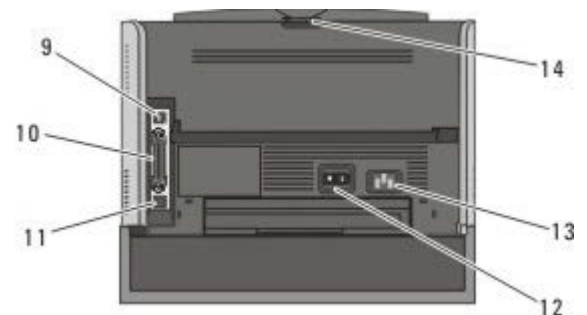



9	יציאת USB	חריץ שאליו מתחבר כבל USB (נמכר בנפרד). קצהו השני של כבל ה-USB מתחבר למחשב.
10	יציאה מקבילית	חריץ שאליו מתחבר כבל מקבילי (נמכר בנפרד). קצהו השני של הכבל המקבילי מתחבר למחשב.
11	יציאת רשת (1720dn בלבד)	חריץ שאליו מתחבר כבל Ethernet (נמכר בנפרד). קצהו השני של כבל ה-Ethernet מתחבר ליציאת הרשת.
12	מתג הפעלה/כיבוי	מתג המשמש להפעלה או לכיבוי של המדפסת.

13	מחבר לכבל חשמל	מחבר את המדפסת לשקע חשמל בעזרת כבל חשמל מצורף ייחודי למדינה.
14	יציאה אחורית	דלת שפותחים כדי לאפשר למשימות הדפסה לצאת מהמדפסת כשהן שטוחות, למשל בעת הדפסה על שקפים או כרטיסים.

הבנת הפעולה של לוח המפעיל

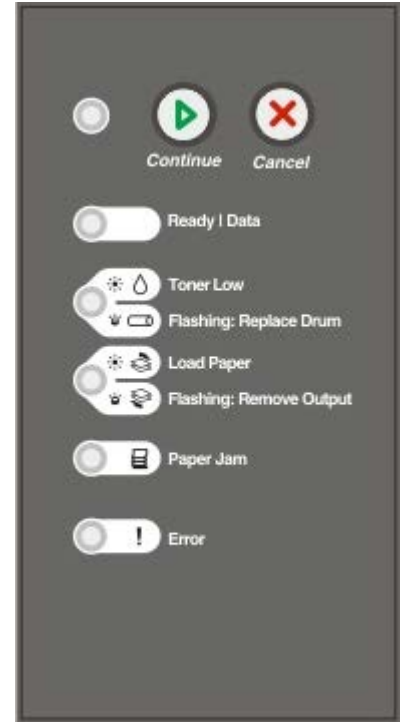

לוח המפעיל כולל 6 נוריות ו- 2 לחצנים.



- לחץ על הלחצן **Continue** (המשך)  כדי לחדש את ההדפסה.
- לחץ פעמיים על הלחצן **Continue** (המשך)  במהירות כדי להציג קוד שגיאה משני.
- לחץ על הלחצן **Cancel** (בטל)  כדי לבטל את העבודה המודפסת כעת.
- לחץ והחזק את הלחצן **Cancel** (בטל)  עד שכל הנוריות יידלקו כדי לאפס את המדפסת.

הדפסת גיליון תצורת הגדרות המדפסת

כדי לסייע בפתרון בעיות הדפסה או לשנות את הגדרות תצורת המדפסת, משתמשים מתקדמים יכולים להדפיס את גיליון תצורת הגדרות המדפסת שמכיל הוראות שימוש בתפריטי התצורה לצורך בחירה ושמירה של הגדרות חדשות.

1. כבה את המדפסת.
2. פתח את המכסה הקדמי.
3. לחץ והחזק את הלחצן **Continue** (המשך)  בעת הפעלת המדפסת מחדש.
4. שחרר את הלחצן **Continue** (המשך) .
5. סגור את המכסה הקדמי.

מוצג רצף הנוריות המייצג את התפריט Home (בית).

6. לחץ על הלחצן **Continue** (המשך) עד להדלקה וכיבוי של כל הנוריות.

מודפס גיליון תצורת הגדרות מדפסת.

הערה: הגיליון מודפס רק כאשר מוצג התפריט Home (בית).

בחירת הכבל הנכון

כבל החיבור בין המחשבים חייב לעמוד בדרישות הבאות:

תקן כבל	חיבור
USB 2.0	USB
IEEE-1284	Parallel (מקבילי)
CAT-5E	10/100BaseT Ethernet

- [הזנה ידנית של עבודת הדפסה](#)
- [הדפסה על שני צידי הנייר](#)
- [הדפסת מספר תמונות עמוד על דף יחיד \(הדפסת N-Up\)](#)
- [הדפסת חוברת](#)
- [הדפסת כרזה](#)
- [הדפסה על נייר מכתבים](#)
- [ביטול משימת הדפסה](#)

הזנה ידנית של עבודת הדפסה

המזין הידני ממוקם בחזית המדפסת ויכול להזין רק גיליון אחד של מדיית הדפסה בכל פעם.

בעת השימוש במזין הידני, יש לשלוח את עבודת ההדפסה למדפסת לפני הזנת מדיית ההדפסה. כאשר המדפסת מוכנה, יוצג רצף הנוריות **Load Manual Feeder** (טען מזין ידני), ובשלב זה יש לטעון את מדיית ההדפסה.

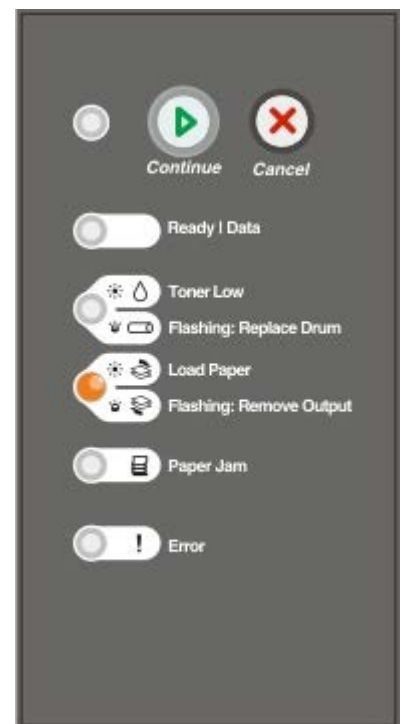

1. כאשר המסמך פתוח, לחץ על **File** (קובץ) → **Print** (הדפסה).
2. לחץ על **Properties** (מאפיינים) (או **Options** (אפשרויות), **Printer** (מדפסת), או **Setup** (התקנה), בהתאם ליישום או למערכת ההפעלה).
נפתחת תיבת הדו-שיח **Printing Preferences** (העדפות הדפסה).
3. לחץ על הכרטיסייה **Paper** (נייר).
4. בחר **Manual paper** (נייר ידני) מהרשימה הנפתחת **Paper Tray** (מגש נייר).
5. הכנס שינויים דרושים כלשהם עבור המסמך.
6. לחץ על **OK** (אישור).

7. לחץ על **OK** (אישור) בחלון ההדפסה כדי לשלוח את העבודה להדפסה.

המדפסת מציגה את רצף הנוריות **Load Manual Feeder** (טען מזוין ידני).

8. הנח גיליון של מדיית ההדפסה שבחרת, כאשר הצד הרצוי להדפסה כלפי מעלה, במרכז המזוין הידני, אולם רק עד לנקודה שבה הקצה המוביל יכול לגעת במובילי הנייר.

- הכנס מעטפות כאשר הלשונית פונה כלפי מטה ועם אזור הבול כפי שמוצג.
- אחוז שקפים בקצוות והימנע מנגיעה בצד ההדפסה. שומן מהאצבעות שלך המכתים את השקף עלול להשפיע על איכות ההדפסה.
- טען נייר מכתבים עם הפנים כלפי מעלה, כאשר החלק העליון של הגיליון נכנס ראשון למדפסת.
- אם מתעוררות בעיות בהזנת הנייר, סובב את הנייר.

9. כוונן את מובילי הנייר לרוחב מדיית ההדפסה.

10. אחוז בשני צדי מדיית ההדפסה קרוב למזוין הידני, ודהף לתוך המדפסת עד לתפיסה אוטומטית.



קיימת השהיה קצרה בין הזמן שהמדפסת תופסת את מדיית ההדפסה ועד להזנה לתוך המדפסת.

הודעה: אל תפעיל כוח בהכנסת מדיית ההדפסה למזוין. הפעלת כוח גורמת לחסימות. 

הדפסה על שני צידי הנייר

הדפסה משני צדי הנייר מוזילה את עלויות ההדפסה.

תוכל לבחור איך לבצע את ההדפסה הדו-צדדית: לרוחב או לאורך.

- לאורך, פירושו שהעמודים כרוכים לאורך צדו הארוך של העמוד (קצה שמאלי כאשר ההדפסה היא לאורך העמוד, קצה עליון כאשר ההדפסה היא לרוחבו).

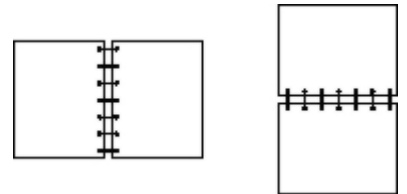

- לרוחב, פירושו שהעמודים כרוכים לאורך צדו הקצר של העמוד (קצה עליון כאשר ההדפסה היא לאורך העמוד, קצה שמאלי כאשר ההדפסה היא לרוחבו).

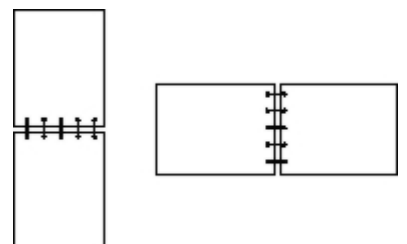

מדפסת לייזר Dell 1720 - הדפסה דו-צדדית ידנית

1. כאשר המסמך פתוח, לחץ על **File** (קובץ) → **Print** (הדפסה).
2. לחץ על **Properties** (מאפיינים) (או **Options** (אפשרויות), **Printer** (מדפסת), או **Setup** (התקנה), בהתאם ליישום או למערכת ההפעלה).
נפתחת תיבת הדו-שיח **Printing Preferences** (העדפות הדפסה).
3. בחר **sided long edge-2** (דו-צדדית לאורך) או **sided short edge-2** (דו-צדדית לרוחב).
4. לחץ על הכרטיסייה **Paper** (נייר).
5. בחר את **Input Options** (אפשרויות הקלט) המתאימות למשימת ההדפסה שלך.
6. לחץ על **OK** (אישור).
7. לחץ על **OK** (אישור) בחלון ההדפסה כדי לשלוח את העבודה להדפסה.
8. המדפסת תדפיס תחילה את העמודים האי-זוגיים של המסמך. לאחר הדפסת הצד הראשון של המשימה, מוצג רצף הנוריות הדפסה דו-צדדית.
טען את הנייר חזרה למגש 1 כאשר פני הצד שכבר הודפס מופנים כלפי מעלה וחלקו העליון של העמוד פונה לעבר קדמת המגש.



 הערה: אפשר להשתמש במגש 1 או במגש 2 כדי להדפיס את הצד הראשון של עבודה דו-צדדית, אולם כדי להדפיס את הצד השני יש להשתמש במגש 1 בלבד.

מדפסת לייזר Dell 1720dn - הדפסה דו-צדדית אוטומטית

 הערה: הדפסה דו-צדדית אוטומטית זמינה במדפסות לייזר Dell מדגם 1720dn בלבד.

1. כאשר המסמך פתוח, לחץ על **File** (קובץ) → **Print** (הדפסה).
2. לחץ על **Properties** (מאפיינים) (או **Options** (אפשרויות), **Printer** (מדפסת), או **Setup** (התקנה), בהתאם ליישום או למערכת ההפעלה).
נפתחת תיבת הדו-שיח **Printing Preferences** (העדפות הדפסה).
3. לחץ על הכרטיסייה **Page Layout** (פריסת עמוד).
4. תחת **sided printing-2** (הדפסה דו-צדדית), בחר **sided long edge-2** (הדפסה דו-צדדית לאורך) או **sided short edge-2** (הדפסה דו-צדדית על לרוחב), (בהתאם לצורך).
5. לחץ על **OK** (אישור).
6. לחץ על **OK** (אישור).

הדפסת מספר תמונות עמוד על דף יחיד (הדפסת N-Up)

הגדרת הדפסת מספר עמודים לדף (N-up) משמשת להדפסת תמונות של עמודים רבים על דף יחיד. לדוגמה up-2 פירושה הדפסת שתי תמונות עמוד על דף יחיד.

המדפסת משתמשת בהגדרות **Multipage Order** (סדר ריבוי-עמודים), **Multipage View** (תצוגת ריבוי-עמודים) ו- **Multipage Border** (גבולות ריבוי-עמודים) כדי לקבוע את הסדר והכיוון של התמונות על הדף המודפס, ואם יודפס גבול סביב כל תמונת עמוד.

1. כאשר המסמך פתוח, לחץ על **File** (קובץ) → **Print** (הדפסה).

2. לחץ על **Properties** (מאפיינים) (או **Options** (אפשרויות), **Printer** (מדפסת), או **Setup** (התקנה), בהתאם ליישום או למערכת ההפעלה).

נפתחת תיבת הדו-שיח **Printing Preferences** (העדפות הדפסה).

3. באזור **Multipage printing (N-up)** (הדפסת מספר עמודים לדף), ציין את מספר העמודים שברצונך להדפיס על גיליון על ידי הקלדת מספר או שימוש בחצים שבתחתית הרשימה.

4. לחץ על **OK** (אישור).

5. לחץ על **OK** (אישור) בחלון ההדפסה כדי לשלוח את העבודה להדפסה.

הדפסת חוברת

ההגדרה **Booklet** (חוברת) מאפשרת להדפיס עמודים רבים בצורת חוברת בלא שתאלץ לעצב מחדש את המסמך כדי שהעמודים יודפסו בסדר הנכון. העמודים יודפסו כך שיהיה אפשר לקפל את המסמך המוגמר והאסוף לאורך מרכזו של כל עמוד כדי ליצור חוברת.

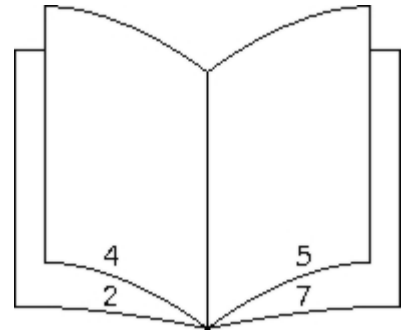

אם המסמך מכיל עמודים רבים, אפשר שיהיו בחוברת יותר מדי עמודים מכדי שניתן יהיה לקפלה בקלות. אם אתה מדפיס חוברת גדולה למדי, אפשר שתמצא להשתמש באפשרות **Sheets per Bundle** (דפים לחבילה) כדי לציין כמה עמודים פיזיים לכלול בכל חבילה. המדפסת תדפיס את מספר החבילות הנדרש, ולאחר מכן תוכל לכוון אותן בחוברת אחת. הדפסה בחבילות מסייעת לשמור על יישור אחיד יותר של שולי העמודים.

עליך לציין אם ברצונך בהדפסה דו-צדדית לפני שתבחר את הגדרות ההדפסה של חוברת. מרגע שתבחר בהגדרה **Print Using Booklet** (הדפסת חוברת), פקדי אפשרויות ההדפסה הדו-צדדית יהפכו לבלתי זמינים ויישארו בהגדרתם האחרונה.

1. כאשר המסמך פתוח, לחץ על **File** (קובץ) → **Print** (הדפסה).

2. לחץ על **Properties** (מאפיינים) (או **Options** (אפשרויות), **Printer** (מדפסת), או **Setup** (התקנה), בהתאם ליישום או למערכת ההפעלה).

נפתחת תיבת הדו-שיח **Printing Preferences** (העדפות הדפסה).

3. לחץ על **More Page Layout Options** (אפשרויות פריסת עמוד נוספות).

4. לחץ על **Booklet** (חוברת).

5. לחץ פעמיים על **OK** (אישור).

6. לחץ על **OK** (אישור) בחלון ההדפסה כדי לשלוח את העבודה להדפסה.

הדפסת כרזה

ההגדרה **Poster** (כרזה) מאפשרת לך להדפיס תמונה אחת על מספר עמודים. לאחר ההדפסה, תוכל לשלב את העמודים כדי ליצור תמונה אחת גדולה.

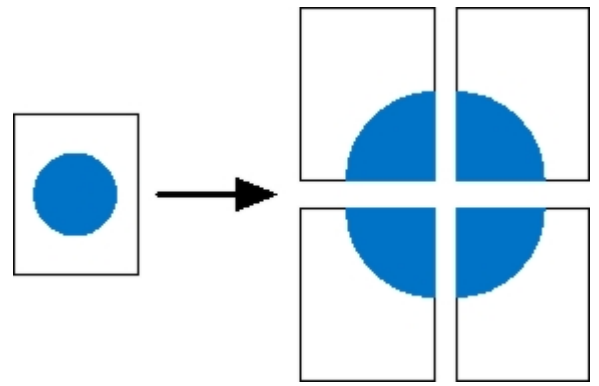

1. כאשר המסמך פתוח, לחץ על **File** (קובץ) → **Print** (הדפסה).
2. לחץ על **Properties** (מאפיינים) (או **Options** (אפשרויות), **Printer** (מדפסת), או **Setup** (התקנה), בהתאם ליישום או למערכת ההפעלה).
נפתחת תיבת הדו-שיח **Printing Preferences** (העדפות הדפסה).
3. לחץ על **More Page Layout Options** (אפשרויות פריסת עמוד נוספות).
4. לחץ על **Poster** (פוסטר).
5. בחר את גודל הכרזה שברצונך להדפיס על ידי בחירת מספר העמודים שיכללו בכרזה.
6. כדי להדפיס סימני חיתוך על העמודים, בחר **Print crop marks** (הדפס סימני חיתוך).
7. בחר את כמות החפיפה הרצויה בכל עמוד.
8. לחץ פעמיים על **OK** (אישור).
9. לחץ על **OK** (אישור) בחלון ההדפסה כדי לשלוח את העבודה להדפסה.

הדפסה על נייר מכתבים

1. ודא שנייר המכתבים נטען כראוי בהתאם למקור הנייר:

- מגש 1 או 2 – טען את נייר המכתבים כאשר הצד המודפס פונה כלפי מטה. הקצה העליון של הגיליון עם הלוגו צריך להיות ממוקם בחזית המגש.



- מזין ידני – טען את נייר המכתבים כשצד ההדפסה כלפי מעלה, וחלקו העליון של הדף נכנס ראשון למדפסת.

 הערה: אם אתה משתמש במזין ידני, שלח תחילה את העבודה להדפסה ולאחר מכן טען את נייר המכתבים כאשר המדפסת תציג את רצף הנוריות Load Manual Feeder (טען מזין ידני).

2. כאשר המסמך פתוח, לחץ על **File** (קובץ) → **Print** (הדפסה).
3. לחץ על **Properties** (מאפיינים) (או **Options** (אפשרויות), **Printer** (מדפסת), או **Setup** (התקנה), בהתאם ליישום או למערכת ההפעלה).
נפתחת תיבת הדו-שיח **Printing Preferences** (העדפות הדפסה).

4. לחץ על הכרטיסייה **Paper** (נייר).

5. בחר **Letterhead** (נייר מכתבים) מהרשימה הנפתחת **Paper Type** (סוג נייר).

6. בחר את גודל הנייר ואת המגש המתאים.

7. לחץ על **OK** (אישור).

8. לחץ על **OK** (אישור) בחלון ההדפסה כדי לשלוח את העבודה להדפסה.

ביטול משימת הדפסה

ניתן לבטל עבודת הדפסה מלוח המפעיל או מהמחשב. רצף הנורות **Cancel job** (בטל משימה) מוצג בלוח המפעיל בעת ביטול המשימה.



מלוח המפעיל של המדפסת

לחץ על הלחצן **Cancel** (ביטול)  ושחרר אותו כדי לבטל את משימת ההדפסה הנוכחית.

מהמחשב שלך

1. ב- **Windows® XP** (ברירת המחדל של תפריט התחל):

a. לחץ על התחל → לוח הבקרה.

b. לחץ לחיצה-כפולה על מדפסות והתקני חומרה אחרים.

c. לחץ לחיצה-כפולה על מדפסות ופקסים.

ב- **Windows XP** (תפריט התחל קלאסי): לחץ על התחל → הגדרות → מדפסות ופקסים.

ב- **Windows Vista™** (תפריט התחל קלאסי) ובכל הגרסאות האחרות של **Windows**: לחץ על התחל → הגדרות → מדפסות.

ב- **Windows Vista** (ברירת המחדל של תפריט התחל):

a. לחץ על 🌐 (התחל) – לוח הבקרה.

b. לחץ על חומרה וקול.

c. לחץ על מדפסות.

2. לחץ לחיצה כפולה על המדפסת שאתה משתמש בה להדפסת העבודה.

תופיע רשימה של עבודות הדפסה.

3. לחץ לחיצה ימנית על המסמך שאתה רוצה להפסיק את הדפסתו, ואז לחץ על **Cancel** (ביטול).

תפריטי לחצני הבקרה

[Network Menu \(תפריט רשת\)](#)

[תפריט מקבילי](#)

[תפריט Setup \(הגדרות\)](#)

[תפריט USB](#)

[תפריט Utilities \(תוכניות שירות\)](#)

תפריטים מיוצגים על ידי רצפי נוריות **Ready** (מוכנה) **Toner Low/Replace Drum** (חסר טונר/החלף תוף) **Load Paper/Remove** **Output** (טען נייר/הסר פלט) ו- **Paper Jam** (חסמת נייר) . פריטי התפריט והגדרותיהם מצוינים באמצעות רצפי הנורות **Error** (שגיאה) ו- **Continue** (המשך) .

- לחץ על הלחצן **Cancel** (ביטול) כדי להתקדם בתפריטים ובפריטי התפריטים.
- לחץ על הלחצן **Continue** (המשך) כדי להתקדם אל ההגדרה המבוקשת.
- החזק את הלחצן **Continue** (המשך) לחוץ עד שכל הנוריות יידלקו ויכבו כדי לשמור הגדרה.
- החזק את הלחצן **Cancel** (ביטול) לחוץ עד שכל הנורות יידלקו ויכבו כדי לחזור אל תפריט הבית.
- כבה את המדפסת כדי לצאת מהתפריטים.

Network Menu (תפריט רשת)

השתמש בתפריט הרשת כדי לשנות הגדרות מדפסת בעבודות שנשלחו דרך כניסת רשת (רשת סטנדרטית או אפשרות רשת <X>).

מתפריט זה:	ניתן לבצע:
NPA Mode (מצב NPA)	שליחת עבודות הדפסה למדפסת במקביל לקבלת נתוני מצב של המדפסת. <ul style="list-style-type: none"> • Off (כבוי) • On (פועל) *
MAC Binary PS	הגדרת המדפסת כך שתוכל לעבד עבודות הדפסת PostScript בינארי ב-Macintosh. <ul style="list-style-type: none"> • Off (כבוי) - המדפסת תסנן עבודות הדפסת PostScript תוך שימוש בפרוטוקול סטנדרטי. • On (פועל) - המדפסת תעבד עבודות הדפסת PostScript בינאריות במצב גולמי ממחשבים המשתמשים במערכת ההפעלה של Macintosh. <p>הערה: הגדרה זו גורמת במקרים רבים לכשל משימות הדפסה של Windows.</p> <ul style="list-style-type: none"> • *Auto (אוטומטי) - המדפסת תעבד משימות הדפסה ממחשבים המשתמשים במערכות הפעלה Windows או Macintosh.
קביעת מהירות הכרטיס	גילוי אוטומטי של מהירות החיבור ברשת. באפשרותך להשבית הגדרה זו כדי להגדיר את המהירות באופן ידני. <ul style="list-style-type: none"> • *Auto (אוטומטי) - המדפסת מנסה להתחבר לרשת במהירות הרשת הנוכחית. • 10 Mbps, Half Duplex - המדפסת מנסה להתחבר אל הרשת במהירות של 10 Mbps ובמצב חצי דופלקס. • 10 Mbps, Full Duplex - המדפסת מנסה להתחבר אל הרשת במהירות של 10 Mbps ובמצב דופלקס מלא. • 100 Mbps, Half Duplex - המדפסת מנסה להתחבר אל הרשת במהירות של 100 Mbps ובמצב חצי דופלקס. • 100 Mbps, Full Duplex - המדפסת מנסה להתחבר אל הרשת במהירות של 100 Mbps ובמצב דופלקס מלא.

* הגדרות ברירת המחול של היצרן

תפריט מקבילי

תוכל להשתמש בתפריט המקבילי כדי לשנות את הגדרות המדפסת במשימות שנשלחו דרך היציאה המקבילית.

מתפריט זה:	ניתן לבצע:
NPA Mode (מצב NPA)	שלח משימות הדפסה למדפסת במקביל לקבלת נתוני מצב של המדפסת. <ul style="list-style-type: none"> Off (כבוי) On (פועל) *Auto
Protocol (פרוטוקול)	קבל מידע במהירות העברה גבוהה בהרבה אם המדפסת שלך הוגדרה ל- Fastbytes (אם המחשב שלך תומך ב- Fastbytes) או קבל מידע במהירות העברה רגילה אם המדפסת שלך הוגדרה ל- Standard. <ul style="list-style-type: none"> Standard (סטנדרטי) *Fastbytes
Parallel Mode 2	כדי לקבוע אם נתוני היציאה המקבילית נדגמים בקצה המוביל (on) או המאסף (off) של הפעימה. <ul style="list-style-type: none"> Off (כבוי) On (פועל) *
MAC Binary PS	הגדרת המדפסת כך שתוכל לעבד עבודות הדפסת PostScript בינארי ב- Macintosh. <ul style="list-style-type: none"> Off (כבוי) - המדפסת תסגן עבודות הדפסת PostScript תוך שימוש בפרוטוקול סטנדרטי. On (פועל) - המדפסת תעבד עבודות הדפסת PostScript בינאריות במצב גולמי ממחשבים המשתמשים במערכת ההפעלה של Macintosh. <p>הערה: הגדרה זו גורמת במקרים רבים לכשל משימות הדפסה של Windows.</p> <ul style="list-style-type: none"> *Auto (אוטומטי) - המדפסת תעבד משימות הדפסה ממחשבים המשתמשים במערכות הפעלה Windows או Macintosh.
* הגדרות ברירת המחול של היצרן	

תפריט Setup (הגדרות)

השתמש בתפריט 'הגדרות' כדי לקבוע את העיצוב של סופי שורות בהתאם למערכת המחשב.

מתפריט זה:	ניתן לבצע:
PPDS Emulation (אמולציית PPDS)	קבע אם ברצונך להשתמש בזרימת נתונים PPDS. <ul style="list-style-type: none"> Deactivate (בטל הפעלה) * Activate (הפעל) <p>הערה: תפריט זה מוצג רק אם יש מפענח PPDS זמין.</p>
Auto CR after LF (CR אוטומטי אחרי LF)	קבע אם המדפסת תבצע באופן אוטומטי מעבר לשורה חדשה (CR) אחרי פקודת בקרת הזנת שורה (LF). <ul style="list-style-type: none"> Off (כבוי) * On (פועל)
Auto LF after CR (LF אוטומטי אחרי CR)	ציין אם המדפסת תזין באופן אוטומטי שורה (LF) אחרי פקודת בקרה של מעבר לשורה חדשה (CR). <ul style="list-style-type: none"> Off (כבוי) * On (פועל)
Energy Conserve (חיסכון בצריכת חשמל)	קבע אם ברצונך להציג את ההגדרה Disabled (מושבת) בתפריט Power Saver (חיסכון בצריכת החשמל). <ul style="list-style-type: none"> On (פועל) * Off (כבוי)

תפריט USB

תוכל להשתמש בתפריט USB כדי לשנות את הגדרות המדפסת במשימות שנשלחו דרך יציאת USB.

מתפריט זה:	ניתן לבצע:
NPA Mode (מצב NPA)	<p>שלה משימות הדפסה למדפסת במקביל לקבלת נתוני מצב של המדפסת.</p> <ul style="list-style-type: none"> Off (כבוי) On (פועל) *Auto (אוטומטי)
MAC Binary PS	<p>הגדרת המדפסת כך שתוכל לעבד עבודות הדפסת PostScript בינארי ב-Macintosh.</p> <ul style="list-style-type: none"> Off (כבוי) - המדפסת תסנן עבודות הדפסת PostScript תוך שימוש בפרוטוקול סטנדרטי. On (פועל) - המדפסת תעבד עבודות הדפסת PostScript בינאריות במצב גולמי ממחשבים המשתמשים במערכת ההפעלה של Macintosh. <p>הערה: הגדרה זו גורמת במקרים רבים לכשל משימות הדפסה של Windows.</p> <ul style="list-style-type: none"> *Auto (אוטומטי) - המדפסת תעבד משימות הדפסה ממחשבים המשתמשים במערכות הפעלה Windows או Macintosh.
מהירות USB	<p>ציין את מהירות כבל USB שבו אתה משתמש.</p> <ul style="list-style-type: none"> מלאה <p>הערה: הדבר מחייב את יציאת USB לפעול במהירות מלאה, ומבטל את כל יכולות המהירות הגבוהה.</p> <ul style="list-style-type: none"> *Auto

תפריט Utilities (תוכניות שירות)

תוכל להשתמש בתפריט תוכניות השירות כדי לאתר ולפתור בעיות במדפסת.

מתפריט זה:	ניתן לבצע:
Print Configuration Mode Instructions (הוראות מצב הגדרות תצורת הדפסה)	<p>להחזיק והחזק את הלחצן Continue (המשך) </p>
Reset Factory Defaults (איפוס להגדרות ברירת המחדל המקוריות)	<p>להחזרת הגדרות המדפסת לערכי ברירת המחדל של היצרן לחץ והחזק את הלחצן Continue (המשך) .</p> <p>הערה: כל המשאבים שהורדו (גופנים, מאקרו וערכות סמלים) בזיכרון המדפסת (RAM) יימחקו. המשאבים השוכנים בזיכרון ה-flash לא יושפעו.</p>
Hex Trace	<p>כדי לסייע לבודד בעיות הדפסה כאשר מודפסים תווים בלתי צפויים או כאשר חסרים תווים. Hex Trace יסייע לך לקבוע אם קיימת בעיה במפרש השפה או בכבל, בכך שיציג לפניך את המידע שהמדפסת מקבלת.</p> <ul style="list-style-type: none"> Off (כבוי) * On (פועל) <p>כדי לצאת מ-Hex Trace יש לכבות את המדפסת.</p>
Print Quality Test Pages (דפי בדיקת איכות הדפסה)	<p>כדי לסייע לבודד בעיות באיכות ההדפסה, כמו מריחות. מודפסים שלוש עמודים המסייעים להעריך את איכות ההדפסה: עמוד בדיקה עם מידע על המדפסת, מידע על המחסנית, הגדרות שוליים נוכחיות ופריט גרפיקה; ושני עמודים עם גרפיקה.</p> <p>להחזיק והחזק את הלחצן Continue (המשך) .</p>



איפוס של מונה הפוטוקונדוקטור. הערה: יש למחוק את ההודעה Replace Photoconductor (החלף פוטוקונדוקטור) רק לאחר החלפת תוף ההדמיה.	Reset Photoconductor Counter (איפוס מונה הפוטוקונדוקטור)
הפחת את התפוקה כדי להפחית את סלסול העמודים. <ul style="list-style-type: none">• Off (כבוי) *• On (פועל)	Reduced Curl (הפחתת סלסול)
* הגדרות ברירת המחדל של היצרן	

תחזוקת המדפסת

[הזמנת חומרים מתכלים](#)

[אחסון חומרים מתכלים](#)

[Replacing the Toner Cartridge](#)

[החלפת תוף ההדמיה](#)

[ניקוי עדשת ראש ההדפסה](#)

הזמנת חומרים מתכלים

מדפסת מחוברת לרשת

1. הקלד את כתובת ה-IP של המדפסת בדפדפן האינטרנט שלך כדי להפעיל את Dell Configuration Web Tool (כלי להגדרת תצורה באינטרנט של Dell).
2. לחץ על www.dell.com/supplies.

המדפסת מחוברת באופן מקומי למחשב

1. לחץ על **Start** (התחל) → **Programs** (תוכניות) או **All Programs** (כל התוכניות) → **Dell Laser Printer 1720** → **Dell Printers**.
 - a. לחץ על  (התחל) → **Programs** (תוכניות).
 - b. לחץ על **Dell Printers**.
 - c. לחץ על **Dell Laser Printer 1720**.
 2. לחץ על **Dell Printer Supplies Reorder Application** (יישום להזמנת חומרים מתכלים למדפסת של Dell).

נפתח החלון **Order Toner Cartridges** (הזמן מחסניות טונר).
 3. בחר את דגם המדפסת מהרשימה הנפתחת.
 4. הזן את מספר תג שירות מדפסת Dell שלך.
-  הערה: מספר תג השירות נמצא בחלקו הפנימי של הכיסוי הקדמי של המדפסת.
5. לחץ על **Visit Dell's cartridge ordering website** (בקר באתר הזמנת מחסניות של Dell).

אחסון חומרים מתכלים

אחסון מדיית הדפסה

פעל לפי ההנחיות הבאות לאחסון נאות של מדיית הדפסה. אלה יסייעו למנוע בעיות בהזנת הנייר ואיכות הדפסה לא אחידה.

- לקבלת התוצאות הטובות ביותר, אחסן נייר בסביבה שבה הטמפרטורה היא 21°C בקירוב והלחות היחסית היא 40%.
- אחסן קרטונים של מדיית הדפסה על משטחים או מדפים ולא ישירות על הרצפה.
- אם תאחסן חבילות יחידות של מדיית הדפסה מחוץ לקרטון המקורי, ודא שהן מונחות על משטח שטוח כדי שהקצוות לא יתכופפו, או יתקפלו.
- אל תאחסן דבר על חבילות של מדיית הדפסה.

אחסון מחסנית הטונר

אחסן את מחסנית הטונר באריזתה המקורית עד שתהיה מוכן להתקין אותה.

אין לאחסן את הטונר:

- בטמפרטורה גבוהה מ-40°C.
- בסביבה הנתונה לשינויים קיצוניים בלחות או בטמפרטורה.
- באור שמש ישיר.
- במקומות מאובקים.
- ברכב במשך זמן רב.
- בסביבה החשופה לגזים מאכלים.
- בסביבה שבה האוויר מלווה.

Replacing the Toner Cartridge

ניתן לקבוע את כמות הטונר המשוערת שנותרה במחסנית על ידי הדפסת דף הגדרת תצורת המדפסת. הדבר יסייע לך להחליט מתי כדאי להזמין חומרים מתכלים.

רצף הנוריות חסר טונר מוצג כשמחסנית הטונר ריקה כמעט לגמרי. תוכל להמשיך להדפיס למשך זמן קצר לאחר הצגת רצף נוריות זה, אולם איכות ההדפסה תיפגם ככל שמפלט הטונר יירד.

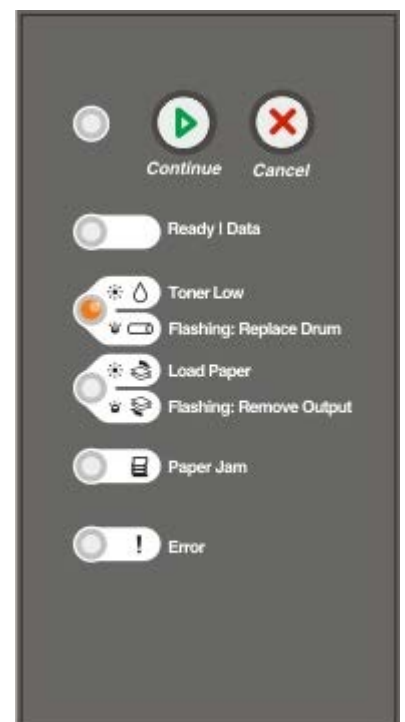

כשרצף הנוריות חסר טונר מוצג, או כשהדפסה דהויה, הוצא את מחסנית הטונר. נער אותה היטב מצד לצד וקדימה ולאחור מספר פעמים כדי לפזר מחדש את הטונר והחזר אותה

למדפסת כדי להמשיך בהדפסה. חזור על פעולה זו מספר פעמים עד שההדפסה נותרת דהוייה. כאשר ההדפסה ממשיכה לצאת דהוייה, החלף את מחסנית הטונר.

1. פתח את המכסה הקדמי על ידי לחיצה על הלחצן בצד שמאל של המדפסת והורדת המכסה.



2. לחץ על הלחצן שבבסיס מכלול מחסנית הטונר.

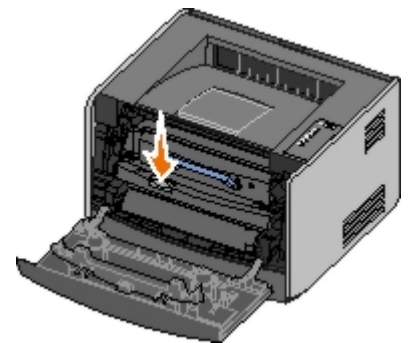

3. משוך את מחסנית הטונר כלפי מעלה והחוצה באמצעות הידית.

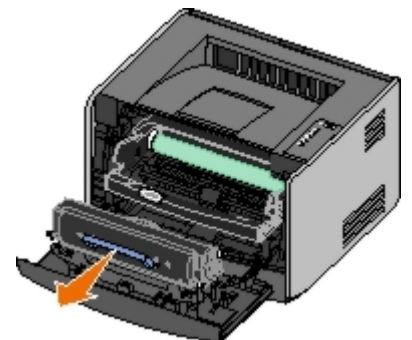

4. פתח את אריזת מחסנית הטונר החדשה.

הודעה: בעת החלפה של מחסנית טונר, אין לחשוף את המחסנית החדשה לאור ישיר למשך זמן ממושך. השיפה ארוכה לאור עלולה לגרום לבעיות באיכות ההדפסה.

5. סובב את המחסנית בכל הכיוונים כדי לפזר את הטונר.

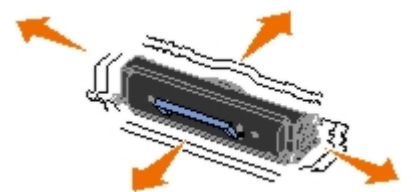

6. התקן את מחסנית הטונר החדשה על ידי יישור הגלילים הלבנים שעל מחסנית הטונר כך שיהיו בקו אחד עם החצים שעל מסילות תוף ההדמיה, ודחיפת מחסנית הטונר עד לסוף מסלולה. המחסנית ננעלת במקומה בנקישה כשהיא מותקנת כהלכה.

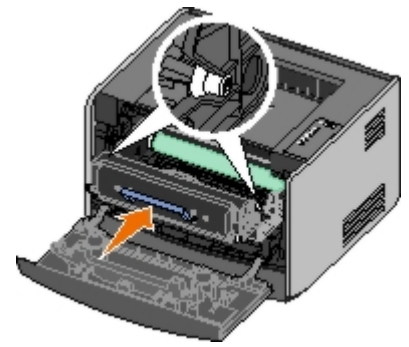

7. סגור את המכסה הקדמי.

החלפת תוף ההדמיה

ניתן לקבוע בערך עד כמה תוף ההדמיה מלא על ידי הדפסת דף הגדרת תצורת המדפסת. הדבר יסייע לך להחליט מתי כדאי להזמין חומרים מתכלים.

כדי להבטיח איכות הדפסה ולמנוע נזק למדפסת, המדפסת תפסיק לפעול לאחר שתוף ההדמיה יגיע לערך מרבי של 40,000 דפים. המדפסת תודיע לך באופן אוטומטי לפני שתוף ההדמיה יגיע לנקודה זו.

עם הופעה ראשונה של רצף הנורות **Replace imaging drum** (החלף תוף הדמיה), הזמן מיד תוף הדמיה חדש. בעוד שהמדפסת עשויה להמשיך לתפקד באורח תקין גם לאחר שתוף ההדמיה הגיע לסוף חייו הרשמי (30,000 דפים בקירוב), איכות ההדפסה תתחיל לרדת במידה משמעותית, עד שתוף ההדמיה יפסיק כליל את פעולתו לאחר 40,000 דפים.

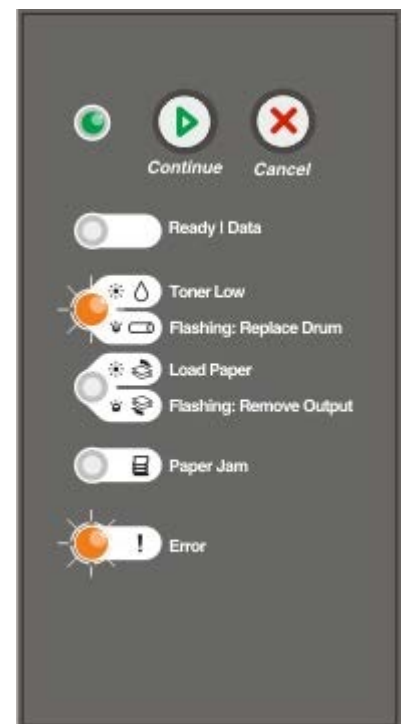

הודעה: בעת החלפה של מחסנית טונר, אין לחשוף את המחסנית החדשה לאור ישיר למשך זמן ממושך. חשיפה ארוכה לאור עלולה לגרום לבעיות באיכות ההדפסה. 

1. פתח את המכסה הקדמי על ידי לחיצה על הלחצן בצד שמאל של המדפסת והורדת המכסה.



2. משוך את מכלול מחסנית הטונר מתוך המדפסת על ידי משיכת הידית של מחסנית הטונר.

 הערה: אל תלחץ על הלחצן על מכלול מחסנית הטונר.

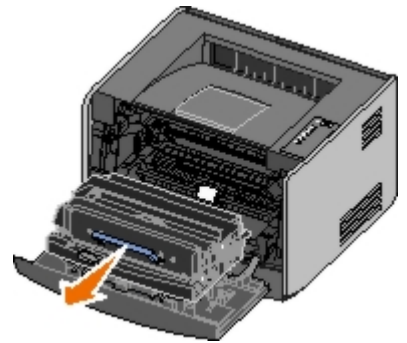

הנח את מכלול מחסנית הטונר על משטח שטוח ונקי.

3. לחץ על הלחצן שבבסיס מכלול מחסנית הטונר.

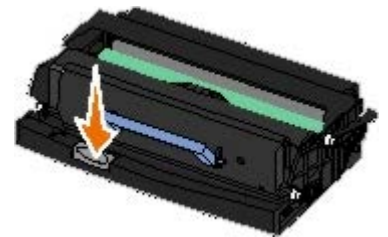

4. משוך את מחסנית הטונר כלפי מעלה והחוצה באמצעות הידית.

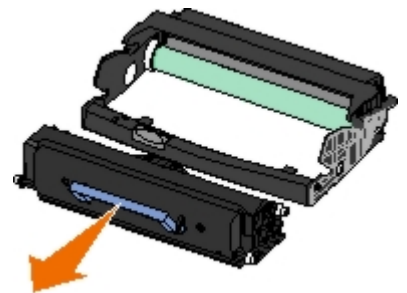

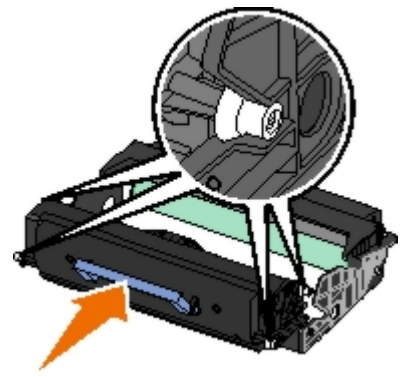

5. הוצא את תוף ההדמיה החדש מאריזתו.

6. התקן את מחסנית הטונר במכלול המחסנית החדש על ידי יישור הגלילים הלבנים שעל מחסנית הטונר כך שיהיו בקו אחד עם החצים הלבנים שעל מסילות תוף ההדמיה, ודחיפת מחסנית הטונר עד לסוף מסלולה. המחסנית ננעלת במקומה בנקישה כשהיא מותקנת כהלכה.

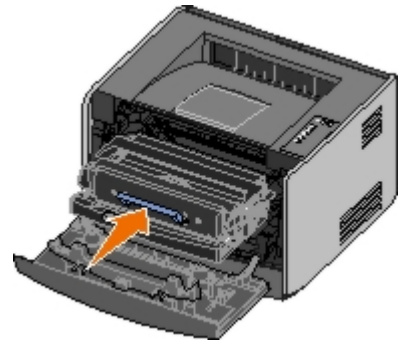

7. התקן את מכלול מחסנית הטונר במדפסת על ידי יישור החצים הכחולים שעל מסילות מחסנית הטונר כך שיהיו בקו אחד עם החצים הכחולים שבמדפסת, ודחיפת מכלול מחסנית הטונר פנימה עד הסוף.



8. לאחר החלפת תוף ההדמיה, יש לאפס את המונה של תוף ההדמיה. לאיפוס המונה, לחץ והחזק את הלחצן **Cancel** (ביטול)  עד להבהוב כל הנוריות לפי הסדר.

הודעה: איפוס מונה תוף ההדמיה בלי להחליף את תוף ההדמיה עלול לגרום נזק למדפסת ולבטל את האחריות עליה. 

9. סגור את המכסה הקדמי.

ניקוי עדשת ראש ההדפסה

1. כבה את המדפסת.

2. פתח את המכסה הקדמי על ידי לחיצה על הלחצן בצד שמאל של המדפסת והורדת המכסה.



3. הסר את מכלול מחסנית הטונר מתוך המדפסת על ידי משיכת הידית של מחסנית הטונר.

הערה: אל תלחץ על הלחצן על מכלול מחסנית הטונר. 

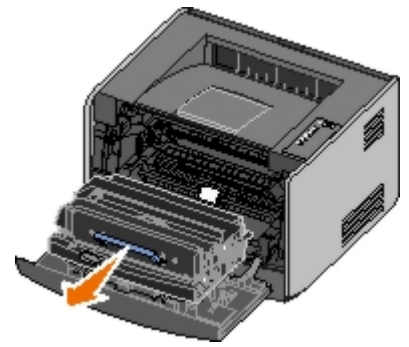

הנח את מכלול מחסנית הטונר על משטח שטוח ונקי.

הודעה: אל תשאיר את מכלול מחסנית הטונר חשוף לאור ישיר למשך פרק זמן ארוך. חשיפה ארוכה לאור עלולה לגרום לבעיות באיכות ההדפסה. 

4. אתר את עדשת ראש ההדפסה העשויה זכוכית, אשר ממוקמת בתוך האזור השקוע בחלק העליון של המדפסת.

5. נגב בעדינות את עדשת ראש ההדפסה במטלית נקייה, יבשה, נטולת סיבים.

הודעה: שימוש במשהו אחר ממטלית נקייה, יבשה ונטולת סיבים עלול לגרום נזק לעדשת ראש ההדפסה. 

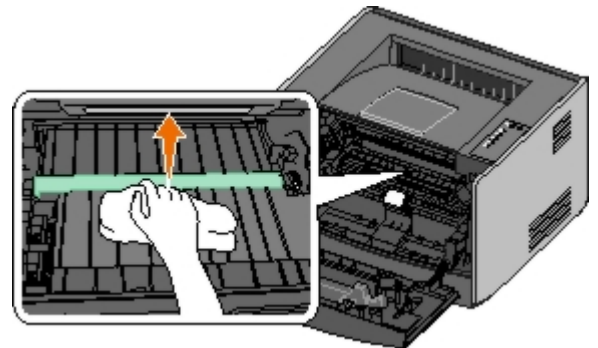

6. התקן את מכלול מחסנית הטונר במדפסת על ידי יישור החצים הכחולים שעל מסילות מכלול מחסנית הטונר כך שיהיו בקו אחד עם החצים הכחולים על המסילות שבמדפסת, ודחית מכלול מחסנית הטונר פנימה עד הסוף.

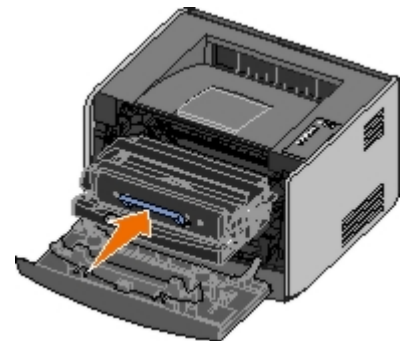

7. סגור את המכסה הקדמי.

8. הפעל את המדפסת.

נוריות לוח המפעיל

[רצפי נוריות נפוצים](#)

[רצפי נוריות של שגיאות משניות](#)

[רצפי נוריות משניים של חסימת נייר](#)

[Printer Status \(מצב מדפסת\)](#)

הנוריות בלוח ההפעלה מסמלות מצבים שונים, בהתאם לרצף הדלקתן. נוריות דולקות, כבויות או מהבהבות מציינות מצבים שונים של המדפסת כמו מצב המדפסת, התערבות (כגון טעינת נייר) או שירות. הנוריות יכולות להיות ירוקות או כתומות, בהתאם למה שהן מייצגות.

כבויה	דולקת	הבהוב איטי	הבהוב מהיר

רצפי נוריות נפוצים

הטבלה הבאה מציגה את רצפי הנוריות הנפוצים ביותר. לחץ על הקישורים בעמודה הימנית למידע נוסף אודות הפעולות האפשריות.

Continue (המשך)	מוכנה / נתונים	חסר טונר / החלף תוף	טען נייר / חסר פלט	חסימת נייר	שגיאה	מצב המדפסת
						מצב המדפסת
						Not Ready (לא מוכנה)
						Ready/Power Saver (מוכנה / חיסכון בצריכת חשמל)
						Busy (עסוקה)
						Toner Low 88 (חסר טונר)
						Output Bin Full - Remove Paper (סל הפלט מלא - הוצא את הנייר)
						Load <input source> <type> <size> (טען <מקור קלט> <סוג> <גודל>)
						Load Manual <type> <size> (טען ידני <סוג> <גודל>)
						Insert Duplex Pages in Tray 1, Then Press Continue (הכנס נייר להדפסה דו-צדדית במגש 1, ולאחר מכן לחץ על המשך)
						Hex Trace Ready (Hex Trace מוכן)
						Flushing/Resolution Reduced (מוחקת/רזולוציה מופחתת)
						Waiting (ממתנה)
						Imaging Drum Life Warning 84 (אזהרת חיי תוף הדמיה)
						Replace Imaging Drum 84 (החלף את תוף ההדמיה)
						<ul style="list-style-type: none"> ביטול משימת הדפסה איפוס מדפסת שחזור אפשרויות ברירת המחדל של היצרן
						<ul style="list-style-type: none"> סגור את הכיסוי הקדמי הכנס מחסנית טונר
						Paper jam¹ (חסימת נייר)

Printer error ² (שגיאת מדפסת)						
שגיאת שירות						
<p>1 למידע נוסף, ראה רצפי נוריות משניים של חסימת נייר.</p> <p>2 למידע נוסף, ראה רצפי נוריות של שגיאות משניות.</p>						

רצפי נוריות של שגיאות משניות









































כאשר הנוריות **Error** (שגיאה) ו-1 **Continue** (המשך) דולקות יחד, זהו סימן לכך שחלה שגיאה משנית. לחץ פעמיים על הלחצן **Continue** (המשך) כדי להציג רצפי נוריות של קוד שגיאה משנית. הטבלה הבאה מציגה את רצפי הנוריות של שגיאה משנית.

מצב המדפסת	Error (שגיאה)	Paper Jam (חסימת נייר)	Load Paper/Remove Output (טען נייר/הסר פלט)	Toner Low/Replace Drum (חסר טונר/החלף תוף)	Ready/Data (מוכנה / נתונים)	Continue (המשך)
Invalid Refilled Cartridge 30 (מחסנית ממוחזרת לא תקפה)						
Missing or Defective 31 Cartridge (מחסנית חסרה או פגומה)						
Unsupported Print Cartridge 32 (מחסנית הדפסה לא נתמכת)						
Paper Too Short 34 (נייר קצר מדי)						
Insufficient Memory for 35 Resource Save (אין מספיק זיכרון לשמירת משאבים)						
Insufficient Memory to 37 Collate (אין מספיק זיכרון לאיסוף)						
Insufficient Defrag memory 37 (אין מספיק זיכרון לאיחוי)						
Memory Full 38 (זיכרון מלא)						
Standard Network Software 54 Error (שגיאת תוכנה ברשת סטנדרטית)						
Standard Parallel/USB Port 56 Disabled (היציאה המקבילית/הרגילה/יציאת USB הרגילה מושבתת)						
Too Many Flash Options 58 (מדי אבזורי הבזק)						

רצפי נוריות משניים של חסימת נייר

כאשר הנוריות **Error** (שגיאה) ו-1 **Continue** (המשך) דולקות יחד, זהו סימן לכך שחלה שגיאה משנית. לחץ פעמיים על הלחצן **Continue** (המשך) כדי להציג את רצפי הנוריות של קודי שגיאה משניים המציינים את סוג חסימת הנייר. הטבלה הבאה מציגה את רצפי הנוריות של חסימת נייר.

מצב המדפסת	Error (שגיאה)	Paper Jam (חסימת נייר)	Load Paper/Remove Output (טען נייר/הסר פלט)	Toner Low/Replace Drum (חסר טונר/החלף תוף)	Ready/Data (מוכנה / נתונים)	Continue (המשך)
			/	/		

						
Paper Jam - Remove 200 Cartridge (חסימת נייר - הוצא את המחסנית) *						
Paper Jam - Remove 201 Cartridge (חסימת נייר - הוצא את המחסנית)						
Paper Jam - Open Rear 202 Door (חסימת נייר - פתח את הדלת האחורית)						
Duplex Paper Jam - Open 231 Rear Door (חסימת נייר דו-צדדי - פתח את הדלת האחורית)						
Duplex Paper Jam - 232 Remove Tray 1 (חסימת נייר דו-צדדי - הסר את מגש 1)						
Duplex Paper Jam - 233 Remove Tray 1 (חסימת נייר דו-צדדי - הסר את מגש 1)						
Paper Jam - Check Duplex 234 (חסימת נייר - בדוק יחידה דו-צדדית)						
Duplex Paper Jam - 235 Unsupported Size (חסימת נייר דו-צדדי - גודל לא נתמך)						
Paper Jam - Check Tray 1 241 (חסימת נייר - בדוק את מגש 1)						
Paper Jam - Check Tray 2 242 (חסימת נייר - בדוק את מגש 2)						
Paper Jam - Check Manual 251 Feeder (חסימת נייר - בדוק את המזיין הידני)						

* חסימות נייר בחיישן מגש הקלט יכולות להתרחש אחרי שהנייר יוצא מהמגש ונכנס למדפסת או במזיין הידני.

Printer Status (מצב מדפסת)

Ready/Power Saver (מוכנה / חיסכון בצריכת חשמל)

- המדפסת מוכנה לקבל ולעבד נתונים.
- המדפסת נמצאת במצב חיסכון בחשמל.

הערה: את הגדרת החיסכון בצריכת החשמל ניתן לשנות בתוכנית השירות Local Printer Settings Utility בלבד. 

Busy (עסוקה)

- המדפסת עסוקה בקבלה או עיבוד של נתונים, או בהדפסה.
- המדפסת מבצעת איחוי של זיכרון ההבזק כדי לאפשר שימוש מחדש בשטח שנתפס על ידי משאבים שנמחקו.
- המדפסת מפרמטט את זיכרון ההבזק.
- המדפסת שומרת משאבים, כגון גופנים או פקודות מאקרו, בזיכרון ההבזק.

- המדפסת מדפיסה ספרייה, רשימת גופנים, דפי הגדרות תפריט או דפי בדיקת איכות הדפסה.

Hex Trace Ready (Hex Trace מוכן)

המדפסת מוכנה להדפסה. התכונה Hex Trace פעילה. ניתן להשתמש ב-Hex Trace לאיתור בעיות מדפסת.

Waiting (ממתינה)

המדפסת ממתינה לפסק זמן בהדפסה, או לקליטת נתונים נוספים.

Flushing/Resolution Reduced (מוחקת/רזולוציה מופחתת)

- המדפסת מוחקת נתוני הדפסה פגומים.
- המדפסת מעבדת נתונים או מדפיסה עמודים, אך מפחיתה את הרזולוציה של עמוד במשימה הנוכחית מ- dpi 600 ל- dpi 300 כדי למנוע שגיאת זיכרון מלא.

Not Ready (לא מוכנה)

- המדפסת אינה מוכנה לקבל או לעבד נתונים.
- יציאות המדפסת אינן מקוונות.

[בעיות בסיסיות](#)

[בעיות איכות הדפסה](#)

[התאוששות משגיאות](#)

[קריאה לשירות](#)

בעיות בסיסיות

השתמש במידע הבא למציאת פתרונות לבעיות הדפסה. אם אינך יכול לתקן את הבעיה, צור קשר עם Dell בכתובת support.dell.com. ייתכן שחלק מסוים במדפסת זקוק לניקוי או להחלפה על ידי טכנאי שירות.

ההדפסה מתבהרת, אולם הנורית **Toner Low/Replace Drum** (כמות טונר נמוכה/החלף תוף) אינה דולקת.

1. הסר את מחסנית הטונר.
 2. נער אותה היטב מספר פעמים מצד לצד וקדימה ולאחור כדי לפזר מחדש את הטונר.
 3. החזר את מחסנית הטונר והמשך בהדפסה.
- חזור על פעולה זו מספר פעמים עד שההדפסה נותרת דהויה. כאשר ההדפסה ממשיכה לצאת דהויה, החלף את מחסנית הטונר.

הנורית **Toner Low/Replace Drum** (כמות טונר נמוכה/החלף תוף) דולקת (לא מהבהבת).

1. הסר את מחסנית הטונר.
 2. נער אותה היטב מספר פעמים מצד לצד וקדימה ולאחור כדי לפזר מחדש את הטונר.
 3. החזר את מחסנית הטונר והמשך בהדפסה.
- חזור על פעולה זו מספר פעמים עד שההדפסה נותרת דהויה. כאשר ההדפסה ממשיכה לצאת דהויה, החלף את מחסנית הטונר.

הנורית **Toner Low/Replace Drum** (כמות טונר נמוכה/החלף תוף) מהבהבת.

תוף ההדמיה כמעט מלא ויש להחליף אותו. הזמן תוף הדמיה חדש.

הנורית **Toner Low/Replace Drum** (כמות טונר נמוכה/החלף תוף) ונורית **Error** (שגיאה) מהבהבות.

תוף ההדמיה מלא ויש להחליף אותו. המדפסת לא תדפיס עמודים נוספים עד להחלפת תוף ההדמיה.

הנורית **Load Paper** (טען נייר) דולקת, למרות שיש נייר במגש 1 או במגש 2.

ודא שהמגש נדחף פנימה עד הסוף.

המדפסת מופעלת, ונורית **Error** (שגיאה) דולקת.

ודא שמכסה המדפסת סגור.

נוריות לוח המפעיל אינן נדלקות כאשר מפעילים את המדפסת.

המתן ודבוק אם הנוריות נדלקות. הדבר עשוי לארוך מספר שניות.

- ודא שכבל החשמל מחובר היטב לגב המדפסת ולשקע החשמל.

העמודים ריקים.

- ייתכן ונגמר הטונר במחסנית. החלף את המחסנית.
- ייתכן ויש שגיאת תוכנה. נסה לכבות את המדפסת ולהפעיל אותה מחדש.

המדפסת מופעלת, אולם לא מודפס דבר.

- ודא שמחסנית הטונר מותקנת.
- ודא שהכבל המקבילי, כבל USB או כבל הרשת מחוברים היטב למחבר שבגב המדפסת.
- לחץ ושחרר את הלחצן **Continue** (המשך)  כדי להדפיס דף הגדרות תפריטים ולברר אם הבעיה היא במדפסת או במחשב.
 - אם באפשרותך להדפיס דף הגדרות תפריטים, הבעיה היא במחשב או בתוכנה.
 - אם אינך יכול להדפיס דף הגדרות תפריטים, צור קשר עם Dell בכתובת support.dell.com.



לא ניתן לסגור את המכסה הקדמי.

ודא שמחסנית הטונר ממוקמת כראוי.

חסרים חלקים או שחלקים של המדפסת פגומים.

צור קשר עם Dell בכתובת support.dell.com.

יש חסימת נייר.

במקרה של חסימת נייר, המדפסת נעצרת והנוריות **Paper Jam** (חסימת נייר)  ו- **Continue** (המשך)  נדלקות בלוח המפעיל. לחץ ושחרר את הלחצן **Continue** (המשך)  פעמיים במהירות כדי להציג את רצף הנוריות של קוד השגיאה המשני של חסימת הנייר.

Dell ממליצה לנקות את כל נתיב מעבר הנייר במקרה של חסימת נייר.

1. אם אתה מזין נייר ממש, הסר את המגש, ואז שחרר חסימות.

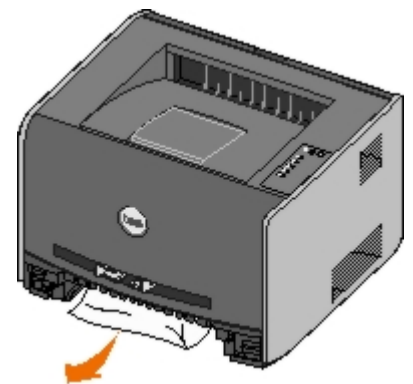

2. פתח את המכסה הקדמי, ולאחר מכן הסר את מכלול מחסנית הטונר.

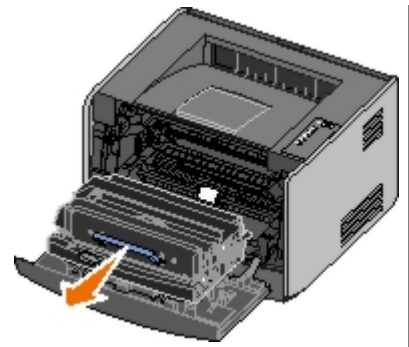

הודעה: אל תשאיר את מכלול מחסנית הטונר חשוף לאור ישיר למשך פרק זמן ארוך. חשיפה ארוכה לאור עלולה לגרום לבעיות באיכות ההדפסה.

3. הסר חסימות כלשהן באזור שמאחורי מכלול מחסנית הטונר.

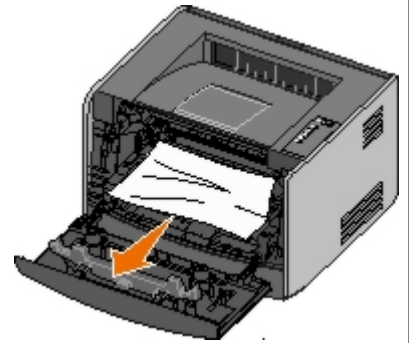

4. הרם את הדש בחזית המדפסת, והסר חסימות כלשהן מתחת לדש.

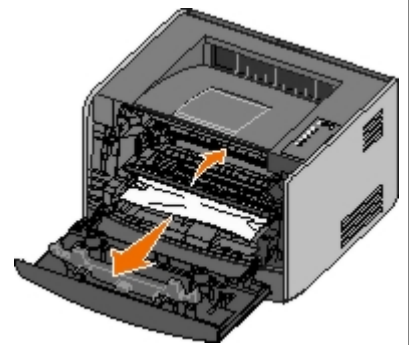

5. פתח את היציאה האחורית, והסר חסימות.

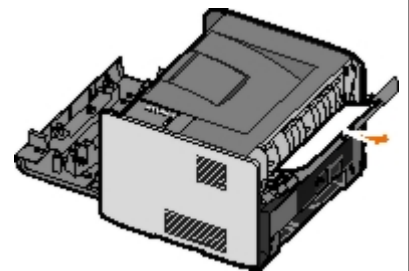

6. התקן מחדש את מכלול מחסנית הטונר, וסגור את המכסה הקדמי והאחורי.

7. החזר את מגשי הנייר, ודא שהם סגורים, ולחץ על הלחצן **Continue** (המשך) כדי להמשיך בהדפסה.

הערה: המדפסת מדפיסה מחדש את הדפים שגרמו לחסימת הנייר.

בעיות איכות הדפסה

השתמש במידע הבא למציאת פתרונות לבעיות הדפסה. אם אינך יכול לתקן את הבעיה, צור קשר עם Dell בכתובת support.dell.com. ייתכן שחלק מסוים במדפסת זקוק לניקוי או להחלפה על ידי טכנאי שירות.

ההדפסה בהירה מדי.

- הגדרת Toner Darkness (כהות טונר)¹ בהירה מדי.
- אתה משתמש בנייר שאינו עונה למפרטי המדפסת.
- רמת טונר נמוכה במחסנית.
- מחסנית הטונר פגומה.

נסה את הפעולות הבאות :

- בחר הגדרת כהות טונר¹ שונה בתוכנת המדפסת לפני שליחת העבודה להדפסה.
- טען נייר מחבילה חדשה.
- הימנע משימוש בנייר בעל מרקם וגימור גסים.
- ודא שהנייר הטעון במגשים אינו לח.
- החלף את מחסנית הטונר.

ההדפסה כהה מדי, או שהרקע אפור.

- הגדרת Toner Darkness (כהות טונר)¹ כהה מדי.
- מחסנית הטונר פגומה.

נסה את הפעולות הבאות :

- בחר הגדרת כהות טונר¹ שונה בתוכנת המדפסת לפני שליחת העבודה להדפסה.
- החלף את מחסנית הטונר.

מופיעים קווים לבנים בדף.

- עדשת ראש ההדפסה מלוכלכת.
- מחסנית הטונר פגומה.
- ה-fuser פגום.

נסה את הפעולות הבאות :

- נקה את עדשת ראש ההדפסה.
- החלף את מחסנית הטונר.
- החלף את ה-fuser².

מופיעים קווים אופקיים מרוחים בדף.

- ייתכן ומחסנית הטונר פגומה, ריקה, או שחוקה.
- ייתכן וה-fuser שחוק או פגום.

נסה את הפעולות הבאות :

- החלף את מחסנית הטונר.
- החלף את ה-fuser.²

מופיעים קווים אנכיים מרוחים בדף.

- הטונר נמרח לפני שהוא נדבק לנייר.
- מחסנית הטונר פגומה.

נסה את הפעולות הבאות :

- אם הנייר קשיח, נסה להזין ממגש אחר או מהמזין הידני.
- החלף את מחסנית הטונר.

ההדפסה על הדף אינה אחידה.

- הנייר ספג רטיבות בשל לחות גבוהה.
- אתה משתמש בנייר שאינו עונה למפרטי המדפסת.
- ה-fuser שחוק או פגום.

נסה את הפעולות הבאות :

- טען נייר מחבילה חדשה למגש הנייר.
- הימנע משימוש בנייר בעל מרקם וגימור גסים.
- ודא שההגדרה **Paper Type** (סוג נייר) בתוכנת המדפסת תואמת את סוג הנייר שבו אתה משתמש.
- החלף את ה-fuser.²

איכות הדפסה ירודה של שקפים. (בהדפסה יש אזורים כהים או בהירים, הטונר מרוח, או שמוצגים פסים אופקיים או אנכיים).

- אתה משתמש בשקפים שאינם עונים על מפרטי המדפסת.
- הגדרת **Paper Type** (סוג נייר) בתוכנת המדפסת מוגדרת למשהו שאינו שקף.

נסה את הפעולות הבאות :

- השתמש רק בשקפים המומלצים על ידי Dell.
- ודא שההגדרה **Paper Type** (סוג נייר) היא שקף.

מופיעות נקודות טונר על הנייר.

- מחסנית הטונר פגומה.
- ה-fuser שחוק או פגום.
- יש טונר בנתיב הנייר.

נסה את הפעולות הבאות :

- החלף את מחסנית הטונר.
- החלף את ה-fuser.²
- פנה לקבלת שירות.

טונר נמרח מהנייר בקלות כאשר נוגעים בדפים.

- הגדרת **Paper Texture** (מרקם נייר) שגויה לסוג הנייר או מדיית ההדפסה המיוחדת שבהם אתה משתמש.
- הגדרת **Paper Weight** (משקל נייר) שגויה לסוג הנייר או מדיית ההדפסה המיוחדת שבהם אתה משתמש.
- ה-fuser שחוק או פגום.

נסה את הפעולות הבאות:

- החלף את **Paper Texture** (מרקם נייר)¹ מ-Smooth (חלק) או Rough (גס).
- שנה את **Paper Weight** (משקל נייר)¹ מ-Plain (פשוט) ל-CardStock (כרטיסים) (או משקל מתאים אחר).
- החלף את ה-fuser.²

צפיפות ההדפסה לא אחידה.

מחסנית הטונר פגומה.

החלף את מחסנית הטונר.

מופיעות תמונות מוצללות על הדף.

- הגדרת **Paper Type** (סוג נייר) שגויה בתוכנת המדפסת.
- רמת טונר נמוכה במחסנית הטונר.

נסה את הפעולות הבאות:

- ודא שהגדרת **Paper Type** (סוג נייר) בתוכנת המדפסת מתאימה לסוג הנייר או מדיית ההדפסה המיוחדת שבהם אתה משתמש.
- החלף את מחסנית הטונר.

הדפוס מוצג רק בצד אחד של הדף.

מחסנית הטונר אינה מותקנת כראוי.

הסר והתקן מחדש את מחסנית הטונר.

השוליים שגויים.

הגדרת **Paper Size** (גודל נייר) שגויה בתוכנת המדפסת.

ודא שהגדרת **Paper Size** (גודל נייר) בתוכנת המדפסת מתאימה לסוג הנייר או מדיית ההדפסה המיוחדת שבהם אתה משתמש.

ההדפסה מעוותת (נטויה).

- המובילים במגש שנבחר אינם ממוקמים כהלכה עבור גודל הנייר שטעון במגש.
- מובילי המזין הידני אינם ממוקמים כהלכה עבור גודל הנייר שטעון במזין.

נסה את הפעולות הבאות :

- הזז את המובילים במגש כך שיהיו צמודים לצידי הנייר.
- הזז את המובילים של המזין הידני כך שיהיו צמודים לצידי הנייר.

העמודים המודפסים נראים ריקים.

מחסנית הטונר פגומה או ריקה.

החלף את מחסנית הטונר.

העמודים מודפסים בשחור מלא.

- מחסנית הטונר פגומה.
- המדפסת זקוקה לשירות.

נסה את הפעולות הבאות :

- החלף את מחסנית הטונר.
- פנה לקבלת שירות.

נייר מסתלסל מאוד לאחר הדפסה ויציאה לתא הפלט.

הגדרת Paper Texture (מרקם נייר)¹ שגויה לסוג הנייר או מדיית ההדפסה המיוחדת שבהם אתה משתמש.

החלף את Paper Texture (מרקם נייר)¹ מ- Rough (גס) ל- Normal (רגיל) או Smooth (חלק).

¹ ניתן לשנות הגדרה זו בעזרת תוכנית העזר להגדרות מדפסת מקומית.

² קרא לטכנאי שירות להחלפת ה-fuser.

התאוששות משגיאות

<size> <type> <Load <input source> <טען <מקור קלט> <סוג> <גודל>

טען נייר מהסוג ומהגודל המתאימים במגש הנייר הרשום.

<size> <Load Manual <type> <טען ידני <סוג> <גודל>

טען נייר מהסוג ומהגודל המתאימים במזין הידני.

Output Bin Full - Remove Paper (סל הפלט מלא - הוצא את הנייר)

הסר נייר כלשהו מסל הפלט, ולחץ על הלחצן **Continue** (המשך).

Insert Duplex Pages in Tray 1, Then Press Continue (הכנס נייר להדפסה

דו-צדדית במגש 1, ולאחר מכן לחץ על המשך)

 **הערה:** הודעה זו מוצגת רק אם אתה משתמש במדפסת ללא יחידת הדפסה דו-צדדית אוטומטית.

1. הסר את הדפים המודפסים מסל הפלט.

2. הסר את מגש 1.

3. טען את המגש כך שהצד המודפס של הנייר פונה כלפי למעלה וחלקו העליון של העמוד פונה לקדמת המגש.



 **הערה:** אפשר להשתמש במגש 1 או במגש 2 כדי להדפיס את הצד הראשון של עבודה דו-צדדית, אולם כדי להדפיס את הצד השני יש להשתמש במגש 1 בלבד.

4. החזר את מגש 1.

5. לחץ על הלחצן **Continue** (המשך) .

Invalid Refilled Cartridge 30 (מחסנית ממוחזרת לא תקפה)

המחסנית במדפסת מולאה מחדש. התקן מחסנית טונר חדשה.

Missing or Defective Cartridge 31 (מחסנית חסרה או פגומה)

- אם מחסנית הטונר אינה מותקנת, התקן אותה.
- אם מותקנת מחסנית הטונר, הסר אותה והתקן מחסנית טונר חדשה.



Unsupported Print Cartridge 32 (מחסנית הדפסה לא נתמכת)

התקן את מחסנית הטונר המתאימה למדפסת.

Paper Too Short 34 (נייר קצר מדי)

- ודא שהנייר שטענת גדול מספיק.
- בדוק אם יש חסימת נייר.
- למחיקת ההודעה ולהמשך הדפסת המשימה, לחץ על הלחצן **Continue** (המשך) . ייתכן שהדפים הנותרים במשימת ההדפסה לא יודפסו כיאות.

Insufficient Memory for Resource Save 35 (אין מספיק זיכרון לשמירת משאבים)

- למחיקת ההודעה, לחץ על הלחצן **Continue** (המשך) .
- לביטול עבודת ההדפסה, לחץ על הלחצן **Cancel** (ביטול) .



Insufficient Memory to Collate 37 (אין מספיק זיכרון לאיסוף)

- למחיקת ההודעה ולהמשך הדפסה, לחץ על הלחצן **Continue** (המשך) . ייתכן שהדפים הנותרים במשימת ההדפסה לא יודפסו כראות.
- לביטול עבודת ההדפסה, לחץ על הלחצן **Cancel** (ביטול) .

כדי למנוע שגיאה זו בעתיד:



- התקן עוד זיכרון.
- פשט את המשימה. פשט את מורכבות העמוד על ידי הפחתת כמות הכיתוב או הגרפיקה ומחיקת גופנים או פקודות מאקרו מיותרים.

Insufficient Defrag memory 37 (אין מספיק זיכרון לאיחוי)

- למחיקת ההודעה, לחץ על הלחצן **Continue** (המשך) .
- לביטול עבודת ההדפסה, לחץ על הלחצן **Cancel** (ביטול) .

למניעת שגיאה זו בעתיד, התקן זיכרון נוסף.



Memory Full 38 (זיכרון מלא)

- למחיקת ההודעה ולהמשך הדפסה, לחץ על הלחצן **Continue** (המשך) . ייתכן שהמשך משימת ההדפסה לא יודפס כראות.
- לביטול עבודת ההדפסה, לחץ על הלחצן **Cancel** (ביטול) .

כדי למנוע שגיאה זו בעתיד:

- פשט את המשימה. פשט את מורכבות העמוד על ידי הפחתת כמות הכיתוב או הגרפיקה ומחיקת גופנים או פקודות מאקרו מיותרים.
- התקן עוד זיכרון.

Standard Network Software Error 54 (שגיאת תוכנה ברשת סטנדרטית)

- כדי לנקות את ההודעה ולבטל את כל התקשורת בין המדפסת לרשת, לחץ על הלחצן **Continue** (המשך) .
- כדי להתעלם מההודעה, לחץ על הלחצן **Cancel** (ביטול) .

Standard Parallel/USB Port Disabled 56 (היציאה המקבילית הרגילה/ יציאת USB הרגילה מושבתת)

למחיקת ההודעה, לחץ על הלחצן **Continue** (המשך) . המדפסת מבטלת את משימות ההדפסה שנשלחו קודם לכן. הפעל את היציאה המקבילית או יציאת USB על ידי בחירת ערך שונה מ-**Disabled** (מושבתת) עבור הפריט **Parallel Buffer** (מאגר מקבילי) או **USB Buffer** (מאגר USB) בתוכנית השירות Local Printer Settings.

Too Many Flash Options 58 (יותר מדי אביזרי הבזק)

הסר את הזיכרון מהמדפסת. המדפסת תומכת בזיכרון הבזק נוסף עד 128MB.

Engine Code CRC Failure 81 (כשל בדיקת CRC של קוד מנוע)

לחץ על הלחצן **Continue** (המשך)  למחיקת ההודעה.

Imaging Drum Life Warning 84 (אזהרת חיי תוף הדמיה)

 הערה: אזהרת חיי תוף ההדמיה מוצגת רק אם התראת הטונר מופעלת.

- כדי להמשיך להדפיס, לחץ על הלחצן **Continue** (המשך) .
- הדפס גיליון תצורת הגדרות מדפסת כדי לקבוע את מפלס תוף ההדמיה.
- החלף את תוף ההדמיה, ואפס את המונה.

Replace Imaging Drum 84 (החלף את תוף ההדמיה)

המדפסת לא תדפיס עמודים נוספים עד להחלפת תוף ההדמיה.

החלף את תוף ההדמיה, ואפס את המונה.

Toner Low 88 (חסר טונר)

- הסר את מחסנית הטונר, נער אותה בחוזקה לפיזור מחדש של הטונר בתוך המחסנית.
- החלף את מחסנית הטונר.

Paper Jam - Remove Cartridge 200 (חסימת נייר - הוצא את המחסנית)

יש חסימת נייר בחיישן הקלט של המדפסת.

1. פתח את המכסה הקדמי על ידי לחיצה על הלחצן בצד שמאל של המדפסת והורדת המכסה.



2. לחץ על הלחצן שעל מכלול מחסנית הטונר, ולאחר מכן משוך את מחסנית הטונר כלפי מעלה והחוצה באמצעות הידית.

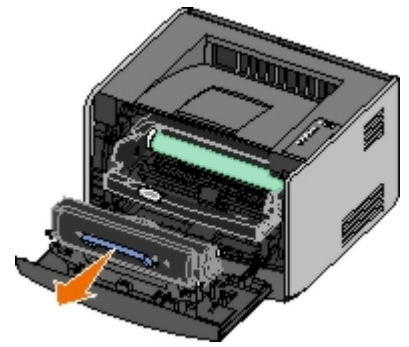

3. הסר את הנייר שנתקע.

4. התקן מחדש את מחסנית הטונר על ידי יישור הגלילים הלבנים שעל מחסנית הטונר כך שיהיו בקו אחד עם החצים הלבנים שעל מסילות תוף ההדמיה, ודחיפת מחסנית הטונר עד לסוף מסלולה. המחסנית ננעלת במקומה בנקישה כשהיא מותקנת כהלכה.

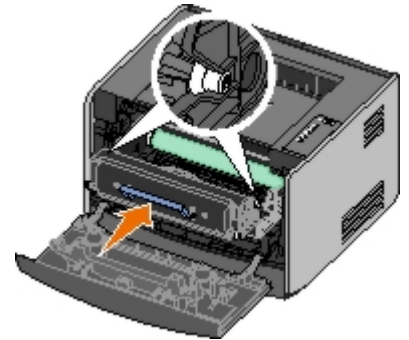

5. סגור את המכסה הקדמי.

6. לחץ על הלחצן **Continue** (המשך) 

 הערה: המדפסת מדפיסה מחדש את הדפים שגרמו לחסימת הנייר.

Paper Jam - Remove Cartridge 201 (חסימת נייר - הוצא את המחסנית)

יש חסימת נייר בין חיישן הקלט של המדפסת לחיישן פלט הנייר.

1. פתח את המכסה הקדמי על ידי לחיצה על הלחצן בצד שמאל של המדפסת והורדת המכסה.



2. לחץ על הלחצן שעל מכלול מחסנית הטונר, ולאחר מכן משוך את מחסנית הטונר כלפי מעלה והחוצה באמצעות הידית.

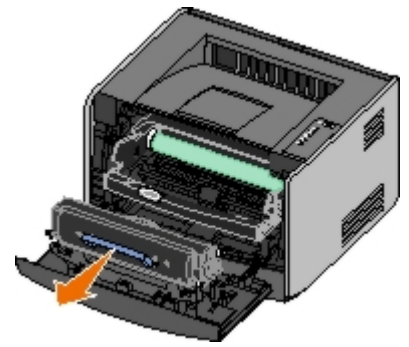

3. הסר את הנייר שנתקע.

4. התקן מחדש את מחסנית הטונר על ידי יישור הגלילים הלבנים שעל מחסנית הטונר כך שיהיו בקו אחד עם החצים הלבנים שעל מסילות תוף ההדמיה, ודחיפת מחסנית הטונר עד לסוף מסלולה. המחסנית ננעלת במקומה בנקישה כשהיא מותקנת כהלכה.

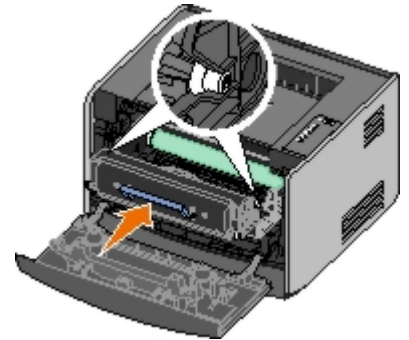

5. סגור את המכסה הקדמי.

6. לחץ על הלחצן **Continue** (המשך).

 הערה: המדפסת מדפיסה מחדש את הדפים שגרמו לחסימת הנייר.

Paper Jam - Open Rear Door 202 (חסימת נייר - פתח את הדלת האחורית)

יש חסימת נייר בחיישן הפלט של המדפסת.

1. פתח את היציאה האחורית.

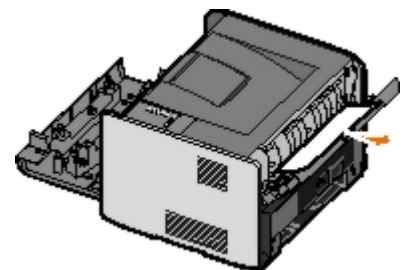

2. הסר את הנייר שנתקע.

3. סגור את היציאה האחורית.

4. לחץ על הלחצן **Continue** (המשך).

 הערה: המדפסת מדפיסה מחדש את הדפים שגרמו לחסימת הנייר.

Duplex Paper Jam - Open Rear Door 231 (חסימת נייר דו-צדדי - פתח את הדלת

הערה: הודעה זו מוצגת רק אם המדפסת כוללת יחידת הדפסה דו-צדדית אוטומטית.

יש חסימת נייר בחלק האחורי של נתיב הנייר בהדפסה דו-צדדית.

1. פתח את היציאה האחורית.

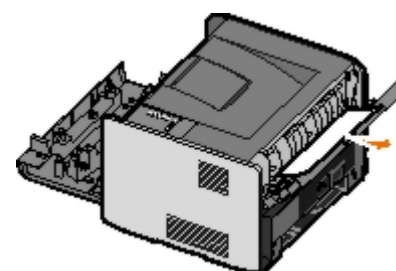

2. הסר את הנייר שנתקע.

3. סגור את היציאה האחורית.

4. לחץ על הלחצן **Continue** (המשך).

הערה: המדפסת מדפיסה מחדש את הדפים שגרמו לחסימת הנייר.

Duplex Paper Jam - Remove Tray 1 232 (חסימת נייר דו-צדדי - הסר את מגש 1)

הערה: הודעה זו מוצגת רק אם המדפסת כוללת יחידת הדפסה דו-צדדית אוטומטית.

יש חסימת נייר ביחידת ההדפסה הדו-צדדית.

1. הסר את מגש 1.

2. לחץ על הידית שעל יחידת ההדפסה הדו-צדדית האוטומטית.



3. הסר את הנייר שנתקע.

4. החזר את מגש 1.

5. לחץ על הלחצן **Continue** (המשך).

הערה: המדפסת מדפיסה מחדש את הדפים שגרמו לחסימת הנייר.

Duplex Paper Jam - Remove Tray 1 233 (חסימת נייר דו-צדדי - הסר את מגש 1)

הערה: הודעה זו מוצגת רק אם המדפסת כוללת יחידת הדפסה דו-צדדית אוטומטית.

יש חסימת נייר בחלק הקדמי של יחידת ההדפסה הדו-צדדית.

1. הסר את מגש 1.

2. לחץ על הידית שעל יחידת ההדפסה הדו-צדדית האוטומטית.

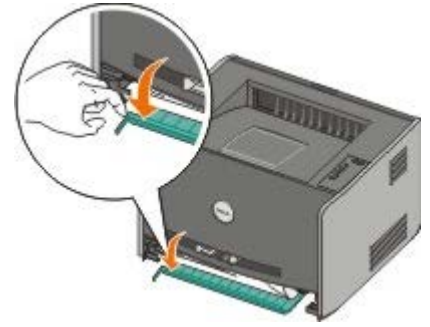

3. הסר את הנייר שנתקע.

4. החזר את מגש 1.

5. לחץ על הלחצן **Continue** (המשך) .

 **הערה:** המדפסת מדפיסה מחדש את הדפים שגרמו לחסימת הנייר.

Paper Jam - Check Duplex 234 (חסימת נייר - בדוק יחידה דו-צדדית)

 **הערה:** הודעה זו מוצגת רק אם המדפסת כוללת יחידת הדפסה דו-צדדית אוטומטית.

יש חסימת נייר ביחידת ההדפסה הדו-צדדית, אולם המדפסת אינה מזהה את מיקום החסימה.

1. הסר את מגש 1.

2. לחץ על הידית שעל יחידת ההדפסה הדו-צדדית האוטומטית.



3. הסר נייר כלשהו שנתקע.

4. החזר את מגש 1.

5. פתח את היציאה האחורית.

6. הסר נייר כלשהו שנתקע.

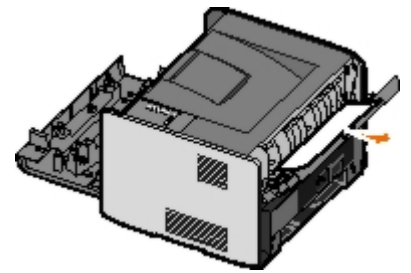

7. סגור את היציאה האחורית.

8. לחץ על הלחצן **Continue** (המשך).

 **הערה:** המדפסת מדפיסה מחדש את הדפים שגרמו לחסימת הנייר.

Duplex Paper Jam - Unsupported Size 235 (חסימת נייר דו-צדדי - גודל לא נתמך)

 **הערה:** הודעה זו מוצגת רק אם המדפסת כוללת יחידת הדפסה דו-צדדית אוטומטית.

יש חסימת נייר בסל הפלט מכיוון שהנייר בשימוש היה צר מדי עבור יחידת ההדפסה הדו-צדדית.

1. פתח את היציאה האחורית.

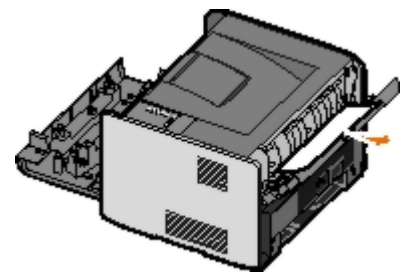

2. הסר את הנייר שנתקע.

3. סגור את היציאה האחורית.

4. לחץ על הלחצן **Continue** (המשך).

 **הערה:** המדפסת מדפיסה מחדש את הדפים שגרמו לחסימת הנייר.

5. החלף את הנייר הצר שבמגש 1 בנייר רחב יותר.

6. שלח שנית את עבודת ההדפסה אל המדפסת.

Paper Jam - Check Tray 1 241 (חסימת נייר - בדוק את מגש 1)

יש חסימת נייר במגש 1.

1. הסר את מגש 1.

2. הסר את הנייר שנתקע.

3. החזר את מגש 1.

4. לחץ על הלחצן **Continue** (המשך).

 **הערה:** המדפסת מדפיסה מחדש את הדפים שגרמו לחסימת הנייר.

Paper Jam - Check Tray 2 242 (חסימת נייר - בדוק את מגש 2)

יש חסימת נייר במגש 2.

1. הסר את מגש 2.
2. הסר את הנייר שנתקע.
3. אם לא ראית נייר תקוע כאשר הסרת את מגש 2, הסר את מגש 1 ואז הסר את הנייר שנתקע.
4. החזר את שני מגשי הנייר.
5. לחץ על הלחצן **Continue** (המשך).

 הערה: המדפסת מדפיסה מחדש את הדפים שגרמו לחסימת הנייר.

Paper Jam - Check Manual Feeder 251 (חסימת נייר - בדוק את המזין הידני)

יש חסימת נייר במזין הידני.

1. הסר מהמזין הידני את הנייר שנתקע.
2. הכנס גיליון נייר ריק למזין הידני.
3. לחץ על הלחצן **Continue** (המשך).

קריאה לשירות

לפני קריאה לשירות, בדוק את הנושאים הבאים:

- האם כבל החשמל מחובר למדפסת?
- האם כבל החשמל מחובר ישירות לשקע מוארק תקין?
- האם המדפסת מחוברת כהלכה למחשב או לרשת?
- האם כל ההתקנים האחרים המחוברים למדפסת מחוברים לחשמל ומופעלים?
- האם שקע החשמל מנותק על ידי מתג כלשהו?
- האם נשרף נתיך?
- האם יש הפסקת חשמל באזור?
- האם מותקנת מחסנית טונר במדפסת?
- האם מכסה המדפסת סגור כהלכה?

נסה לכבות את המדפסת ולהפעיל אותה מחדש. אם המדפסת עדיין אינה פועלת כראוי, התקשר לקבלת שירות. אם יש באפשרותך להדפיס, לחץ ושחרר את הלחצן **Continue** (המשך) כדי להדפיס דף הגדרות תפריטים, ובו פירוט של דגם וסוג המדפסת ומידע נוסף שנציג השירות עשוי לבקש לדעת.

למידע נוסף, צור קשר עם Dell בכתובת support.dell.com.

התקנת חומרה אופציונלית

[התקנת מגירה אופציונלית של 550 גיליונות](#)

[הגדרת מגשי נייר](#)

[התקנת כרטיס זיכרון אופציונלי](#)

התקנת מגירה אופציונלית של 550 גיליונות

ניתן לחבר מגירה אופציונלית מתחת למדפסת. מגירה כוללת שני חלקים: מגש ויחידת תמיכה. המדפסת תומכת במגירה אופציונלית אחת המכילה עד 550 גיליונות נייר.

⚠ זהירות: במידה ואתה מתקין מגירה לאחר הגדרת המדפסת, כבה את המדפסת ונתק את כבל החשמל מהשקע לפני שתמשיך.

1. הוצא את המגירה מאריזתה, והסר ממנה את כל חומרי האריזה.

2. הנח את המגירה במקום שבחרת עבור המדפסת.

✍ הערה: אם עליך להתקין זיכרון אופציונלי, השאר מרווח מימין למדפסת.

3. יישר את החורים במדפסת עם בליטות המיקום על המגירה, והורד את המדפסת למקומה.

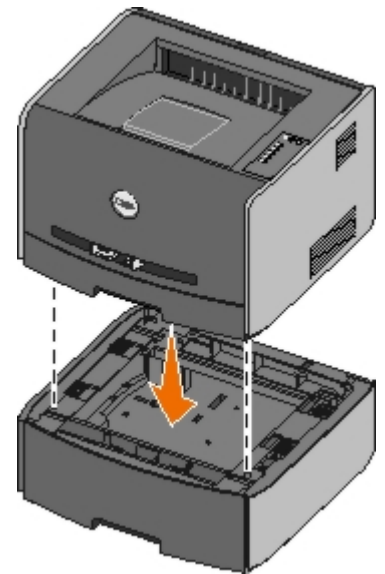

הגדרת מגשי נייר

✍ הערה: עליך להתקין תחילה את התוכנה עבור המדפסת לפני הגדרת מגשי הנייר. לקבלת מידע נוסף, ראה [הגדרה לצורך הדפסה מקומית](#) או [הגדרה לצורך הדפסה ברשת](#).

Dell™ מדפסת לייזר 1720/1720dn — מחוברת מקומית למחשב

1. לחץ על **Start** (התחל) → **Programs** (תוכניות) או **All Programs** (כל התוכניות) → **Dell Laser Printer 1720** → **Dell Printers**.

ב- *Windows Vista* (ברירת המחדל של תפריט התחל):

a. לחץ על **Programs** (תוכניות).

b. לחץ על **Dell Printers**.

c. לחץ על **Dell Laser Printer 1720**.

2. לחץ על **Dell Local Printer Settings Utility**.

3. בחר את Dell Laser Printer 1720.

4. לחץ על **OK** (אישור).

5. בעמודה השמאלית, לחץ על **Paper** (נייר).

6. בעמודה הימנית, עבור אל האזור של Tray 1 (מגש 1). ציין את גודל וסוג המדיה הטעונה במגש 1.

7. בעמודה הימנית, עבור אל האזור של Tray 2 (מגש 2). ציין את גודל וסוג המדיה הטעונה במגש 2.

8. לחץ על **Actions** (פעולות) – **Apply Settings** (החל הגדרות).

9. סגור את תוכנית השירות.

 **הערה:** אם תשנה את הגודל או הסוג של המדיה במגש כלשהו, השתמש בתוכנית העזר להתקנת המדפסת המקומית להגדרת המגש מחדש.

10. עדכן את אפשרויות המדפסת.

הוראות	מערכת הפעלה
<p>a. לחץ על התחל – לוח הבקרה. b. לחץ לחיצה-כפולה על מדפסות והתקני חומרה אחרים. c. לחץ לחיצה-כפולה על מדפסות ופקסים. d. לחץ לחיצה ימנית על הסמל Dell Laser Printer 1720. e. לחץ על Properties (מאפיינים). f. לחץ על Install Options (התקן אפשרויות). g. לחץ על Ask Printer (שאל מדפסת). h. לחץ על OK (אישור). i. לחץ על OK (אישור), וסגור את התיקייה Printers (מדפסות).</p>	Windows® XP (ברירת המחדל של תפריט התחל)
<p>a. לחץ על התחל – הגדרות – מדפסות ופקסים. b. לחץ לחיצה ימנית על הסמל Dell Laser Printer 1720. c. לחץ על Properties (מאפיינים). d. לחץ על Install Options (התקן אפשרויות). e. לחץ על Ask Printer (שאל מדפסת). f. לחץ על OK (אישור). g. לחץ על OK (אישור), וסגור את התיקייה Printers (מדפסות).</p>	Windows XP (תפריט התחל קלאסי)
<p>a. לחץ על התחל – הגדרות – מדפסות. b. לחץ לחיצה ימנית על הסמל Dell Laser Printer 1720. c. לחץ על Properties (מאפיינים). d. לחץ על Install Options (התקן אפשרויות). e. לחץ על Ask Printer (שאל מדפסת). f. לחץ על OK (אישור). g. לחץ על OK (אישור), וסגור את התיקייה Printers (מדפסות).</p>	Windows Vista (תפריט התחל קלאסי) Windows 2000
<p>a. לחץ על התחל – הגדרות – מדפסות. b. לחץ לחיצה ימנית על הסמל Dell Laser Printer 1720. c. לחץ על Properties (מאפיינים) – Features (תכונות) או Update (עדכן). d. לחץ על OK (אישור). e. לחץ על OK (אישור), וסגור את התיקייה Printers (מדפסות).</p>	Windows NT 4.0
<p>a. לחץ על  (התחל) – לוח הבקרה. b. לחץ על חומרה וקול. c. לחץ על מדפסות. d. לחץ לחיצה ימנית על הסמל Dell Laser Printer 1720. e. לחץ על Properties (מאפיינים). f. לחץ על Install Options (התקן אפשרויות).</p>	Windows Vista (תפריט התחל ברירת מחדל)

- .g לחץ על **Ask Printer** (שאל מדפסת).
- .h לחץ על **OK** (אישור).
- .i לחץ על **OK** (אישור), וסגור את התיקייה Printers (מדפסות).

אם האפשרות **Ask Printer** (שאל מדפסת) אינה זמינה, בצע את הפעולות הבאות:

1. ברשימה **Available Options** (אפשרויות זמינות), לחץ על **sheet tray-550** (מגש של 550 גיליונות).
2. לחץ על **Add** (הוסף).
3. לחץ על **OK** (אישור), וסגור את התיקייה Printers (מדפסות).

Dell מדפסת לייזר 1720dn – מחוברת לרשת

הגדרת גודל וסוג הנייר עבור המדפסת מתבצעת בכלי להגדרת תצורת המדפסת באינטרנט של Dell.

הערה: הגדרת מגשי נייר באמצעות הכלי להגדרת תצורת המדפסת באינטרנט של Dell זמינה רק עבור מדפסת לייזר 1720 dn של Dell. 

1. הקלד את כתובת IP של מדפסת הרשת בדפדפן האינטרנט.
- הערה:** אם אינך יודע מהי כתובת ה-IP של המדפסת, הדפס דף הגדרות רשת, המציג את כתובת ה-IP. 
2. עם פתיחת דף **Printer Status** (מצב המדפסת), בחר **Printer Settings** (הגדרות מדפסת) בעמודה השמאלית.
3. בדף **Printer Settings** (הגדרות מדפסת), בחר **Paper Menu** (תפריט נייר).
4. בחר **PAPER SIZE** (גודל נייר).
5. בחר את גודל הנייר המצוי בכל מגש.
6. לחץ על **Submit** (שלח).
7. בחר **Printer Settings** (הגדרות מדפסת) בעמודה השמאלית.
8. בדף **Printer Settings** (הגדרות מדפסת), בחר **Paper Menu** (תפריט נייר).
9. בחר **PAPER TYPE** (סוג נייר).
10. בחר את סוג הנייר המצוי בכל מגש.
11. לחץ על **Submit** (שלח).

התקנת כרטיס זיכרון אופציונלי

ללוח המערכת יש מחבר אחד לכרטיס זיכרון אופציונלי. המדפסת יכולה לתמוך בזיכרון עד 128 MB (לסך הכל 160 MB למדפסת רשת ו-144 MB למדפסת שאינה מדפסת רשת). ניתן לשדרג את זיכרון המדפסת באמצעות כרטיסי זיכרון 32 MB, 64 MB, או 128 MB בלבד.

הזירות: אם אתה מתקין כרטיס זיכרון לאחר הגדרת המדפסת, כבה את המדפסת ונתק את כבל החשמל מהשקע, לפני שתמשיך. 

1. פתח את המכסה הקדמי על ידי לחיצה על הלחצן בצד שמאל של המדפסת והורדת המכסה.



2. פתח את היציאה האחורית.

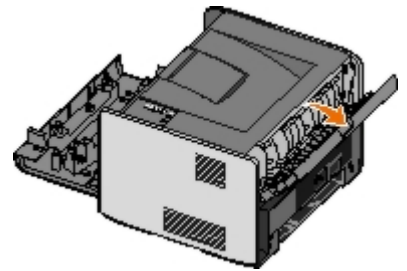

3. פתח את מכסה הצד על ידי לחיצה על שני השקעים בצד הימני הקדמי של המכשיר וסיבוב המכסה לאחור.

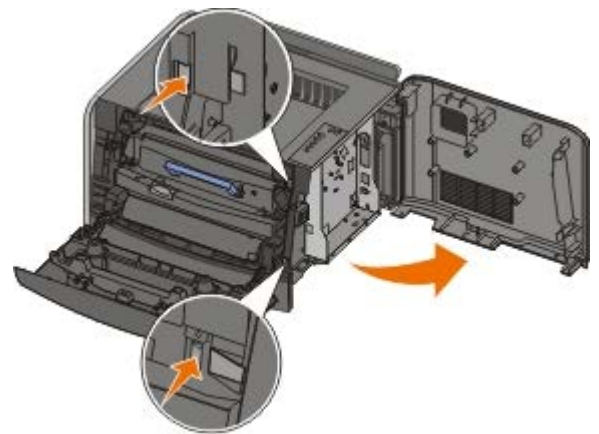

4. הסר את כיסוי המתכת על ידי שחרור הברגים, החלקת הכיסוי שמאלה, ומשיכת הכיסוי מתוך המדפסת.

5. דחוף לפתיחה את התפסים משני צדי מחבר הזיכרון.

➔ **הודעה:** כרטיסי זיכרון נפגמים בקלות מחשמל סטטי. גע במשטח מתכתי מוארק לפני שתיגע בכרטיס זיכרון.

🔧 **הערה:** כרטיסי זיכרון המתוכננים עבור מדפסות אחרות עלולים שלא לפעול עם מדפסת זו.

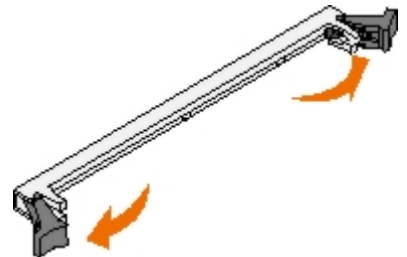

6. הוצא את כרטיס הזיכרון מארזתו.

הימנע ממגע עם נקודות החיבור לאורך קצה הכרטיס.

7. ישר את החריצים בתחתית הכרטיס בקו אחד עם החריצים במחבר.

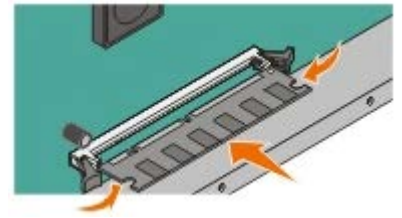

8. דחוף היטב את כרטיס הזיכרון לתוך המחבר עד שהתפסים משני צדי המחבר ייסגרו בנקישה.

ייתכן שתידרש הפעלת כוח מסוים להכנסה מלאה של הכרטיס למקומו.

9. ודא שכל תפס מתאים מעל לחריץ בכל קצה של הכרטיס.

10. סגור את מכסה הצד.

11. סגור את היציאה האחורית.

12. סגור את המכסה הקדמי.

13. עדכן את אפשרויות המדפסת.

a. ב- *Windows XP* (ברירת המחדל של תפריט התחל):

1. לחץ על התחל → לוח הבקרה.

2. לחץ לחיצה-כפולה על מדפסות והתקני חומרה אחרים.

3. לחץ לחיצה-כפולה על מדפסות ופקסים.

ב- *Windows XP* (תפריט התחל קלאסי): לחץ על התחל → הגדרות → מדפסות ופקסים.

ב- *Windows Vista* (תפריט התחל קלאסי) ובכל הגרסאות האחרות של *Windows*: לחץ על התחל → הגדרות → מדפסות.

ב- *Windows Vista* (ברירת המחדל של תפריט התחל):

1. לחץ על  (התחל) → לוח הבקרה.

2. לחץ על חומרה וקול.

3. לחץ על מדפסות.

b. לחץ לחיצה ימנית על הסמל **Dell Laser Printer 1720**, ובחר **Properties** (מאפיינים).

c. לחץ על הכרטיסייה **Install Options** (התקנת אפשרויות).

d. הגדל את כמות הזיכרון בתיבה **(Printer Memory (MB)** (זיכרון המדפסת).

e. לחץ על **OK** (אישור).

מפרטים

[תמיכה במערכות הפעלה](#)

[הנחיות למדידת הדפסה](#)

[סוגי וגדלי מדיה](#)

[כבלים](#)

[תקנים](#)

[סקירה כללית](#)

[מפרטים סביבתיים](#)

[רמות פליטת רעש](#)

[אמולציה, תאימות וקישוריות](#)

[תאימות MIB](#)

סקירה כללית

1720dn	1720	
MB 32	MB 16	זיכרון בסיסי
MB 160	MB 144	זיכרון מרבי
<ul style="list-style-type: none"> Parallel (מקבילי) USB 10/100BaseTx Ethernet 	<ul style="list-style-type: none"> Parallel (מקבילי) USB 	קישוריות
3,000 דפים	1,500 דפים	מסופק עם מחסנית הדפסה, תפוקה בכיסוי של כ- 5%
500 עמודים בחודש	500 עמודים בחודש	מחזור עבודה (מוצע)
25,000 עמודים בחודש	25,000 עמודים בחודש	מחזור עבודה (מרבי)
120,000 דפים	120,000 דפים	אורך חיי המדפסת

מפרטים סביבתיים

מצב	טמפרטורה	לחות יחסית (ללא עיבוי)	גובה
הפעלה	16-32 °C	8-80%	0 - 2,500 מטר (8,200 רגל)
אחסון	0-40 °C	8-80%	
משלוח	20-40 °C	8-95%	0.25 לחץ אטמוספרי (שווה ערך ל- 10,300 מטר ; 34,000 רגל)

רמות פליטת רעש

המדידות שלהלן נערכו בהתאם לתקן ISO 7779 ודווחו בהתאמה לתקן ISO 9296.

מצב פעולה	Bystander Emission Sound Pressure Level Limit (גבול רמת לחץ קול נפלט לעומד מהצד)	(Declared Sound Power Level Limit (LWAd (גבול רמת עוצמת רעש נקוב)
הדפסה	50 dBA	6.5 Bels
המתנה	26 dBA	לא נשמע

אמולציה, תאימות וקישוריות

<p>Dell 1720 מדפסת לייזר</p> <ul style="list-style-type: none"> • PostScript 3¹ • HBP <p>Dell 1720dn מדפסת לייזר</p> <ul style="list-style-type: none"> • PostScript 3 • HBP 	<p>אמולציות</p>
	<p>תאימות</p>
<ul style="list-style-type: none"> • Microsoft Windows Vista • Microsoft Windows XP • Microsoft Windows Server 2003 • Microsoft Windows NT 4.0 • Microsoft Windows NT 4.0 Server • Microsoft Windows 2000 Advanced Server • Microsoft Windows 2000 Server • Microsoft Windows 2000 Professional • Debian GNU/Linux 3.0, 3.1 • Linpus LINUX Desktop 9.2, 9.3 • Linspire 4.5, 5.0 • Red Flag Linux Desktop 4.0, 5.0 • Red Hat Enterprise Linux WS 3, 4 • SUSE LINUX Enterprise Server 8, 9 • SUSE LINUX Professional 9.2, 9.3, 10.0, 10.1 • Mac OS 9 ו-Mac OS 10 	<p>קישוריות</p>
<ul style="list-style-type: none"> • Parallel (מקבילי) • USB • Ethernet (1720dn 10/100BaseTx בלבד) 	
<p>¹ תמיכת PostScript מוגבלת ל-Macintosh בלבד.</p>	

תאימות MIB

(MIB Management Information Base) הוא מסד נתונים שמכיל מידע על התקני רשת (כגון מתאמים, גשרים, נתבים, או מחשבים). מידע זה מסייע למנהלי רשת לנהל את הרשת (לנתח ביצועים, תעבורה, שגיאות, וכן הלאה). מדפסת זו תואמת למפרטי MIB מקובלים בתעשייה, המאפשרים לזהות ולנהל את המדפסת בעזרת מערכות תוכנה שונות לניהול הרשת והמדפסת, כגון Dell OpenManage™, IT Assistant, Hewlett-Packard OpenView, CA Unicenter, Hewlett-Packard Web JetAdmin, Lexmark MarkVision Professional, וכן הלאה.

תמיכה במערכות הפעלה

מדפסת זו תומכת ב:

- Microsoft Windows Vista
- Microsoft Windows XP
- Microsoft Windows Server 2003
- Microsoft Windows NT 4.0

- Microsoft Windows NT 4.0 Server
- Microsoft Windows 2000 Advanced Server
- Microsoft Windows 2000 Server
- Microsoft Windows 2000 Professional
- Debian GNU/Linux 3.0, 3.1
- Linpus LINUX Desktop 9.2, 9.3
- Linspire 4.5, 5.0
- Red Flag Linux Desktop 4.0, 5.0
- Red Hat Enterprise Linux WS 3, 4
- SUSE LINUX Enterprise Server 8, 9
- SUSE LINUX Professional 9.2, 9.3, 10.0, 10.1
- Mac OS 10 -1 Mac OS 9

הנחיות למדידת הדפסה

בחירת הנייר או מדיית ההדפסה המתאימים מפחיתה בעיות בהדפסה. לאיכות הדפסה טובה ביותר, נסה דוגמה של הנייר או של מדיה מיוחדת שאתה שוקל לפני רכישת כמויות גדולות.

זהירות: בתהליך ההדפסה, המוצר מחמם את מדיית ההדפסה והחום עלול לגרום לשחרור פליטות מסוגי מדיה מסוימים. עליך להבין את הסעיף בהוראות ההפעלה הדן בהנחיות לבחירת מדיית הדפסה מתאימה כדי למנוע את האפשרות של פליטות מזיקות. 

- השתמש בנייר צילום במשקל 70 גרם/מ"ר (lb 20).
- השתמש בשקפים שנועדו למדפסות לייזר.
- השתמש במדבקות נייר שנועדו למדפסות לייזר.
- השתמש במעטפות העשויות מנייר bond במשקל 90 גרם/מ"ר (lb 24). להפחתת חסימות נייר, אין להשתמש במעטפות אשר:
 - יש להן סלסול מוגזם.
 - דבוקות יחד.
 - מכילות חלונות, חורים, ניקוב, חיתוכים או תבליטים.
 - כוללות מהדקי מתכת, קשירת שרוכים או פסי סגירה ממתכת.
 - מודבקים עליהן בולי דואר.
 - יש להן דבק גלוי כלשהו כאשר הדש נמצא במצב אטימה.
- השתמש בכרטיסים עם משקל מרבי של 163 גרם/מ"ר וגודל מינימלי של 76.2x127 מ"מ (3x5 אינץ').
- השתמש ב- **Letter** או **A4** רק אם אתה משתמש ביחידת ההדפסה הדו-צדדית האוטומטית.

מקור	מדיה וגודל	משקל	קיבולת
Tray 1 (מגש) (1)	<ul style="list-style-type: none"> נייר— A4, A5, A6¹, JIS B5, Letter, Legal, Executive, Folio, Statement מדבקות— A4, A5, A6¹, JIS B5, Letter, Legal, Executive, Folio, Statement שקפים— A4, Letter 	lb 16-24 60-) 90 גרם/מ"ר)	<ul style="list-style-type: none"> 250 גיליונות (נייר 20 lb) 50 מדבקות נייר 50 שקפים
מגש ל- 550 גיליונות	<ul style="list-style-type: none"> נייר— A4, A5, A6¹, JIS B5, Letter, Legal, Executive, Folio, Statement מדבקות— A4, A5, A6¹, JIS B5, Letter, Legal, Executive, Folio, Statement שקפים— A4, Letter 	lb 16-24 60-) 90 גרם/מ"ר)	<ul style="list-style-type: none"> 250 גיליונות (נייר 20 lb) 50 מדבקות נייר 50 שקפים
מזין ידני	<ul style="list-style-type: none"> נייר— A4, A5, A6¹, JIS B5, Letter, Legal, Executive, Folio, Statement מדבקות— A4, A5, A6¹, JIS B5, Letter, Legal, Executive, Folio, Statement שקפים— A4, Letter מעטפות— Monarch (7 3/4), 9, Com-10, C5, B5, DL כרטיסים² <p>גודל נייר מינימלי: 76x127 מ"מ (3x5 אינץ')</p> <p>גודל נייר מרבי: 216x356 מ"מ (8.5x14 אינץ')</p>	lb 16-43 60-) 163 גרם/מ"ר)	גיליון 1 (כל סוגי המדיה)
<p>¹ A6 נתמך במרקם לאורך בלבד.</p> <p>² בעת הדפסה על כרטיסים עם המזין הידני, יש לפתוח את היציאה האחורית.</p>			

כבלים

כבל החיבור בין המחשבים חייב לעמוד בדרישות הבאות:

תקן כבל	חיבור
USB 2.0	USB
IEEE-1284	Parallel (מקבילי)
CAT-5E	10/100BaseT Ethernet

תקנים

USB-IF

● [טעינת מגשי הנייר של 250 גיליונות ו- 550 גיליונות](#)

● [טעינת המזון הידני](#)

● [שימוש ביציאה האחורית](#)

טעינת מגשי הנייר של 250 גיליונות ו- 550 גיליונות

מלא אחר ההוראות הבאות כדי לטעון נייר במגש נייר של 250 גיליונות ובמגש נייר של 550 גיליונות.

1. הסר את המגש.

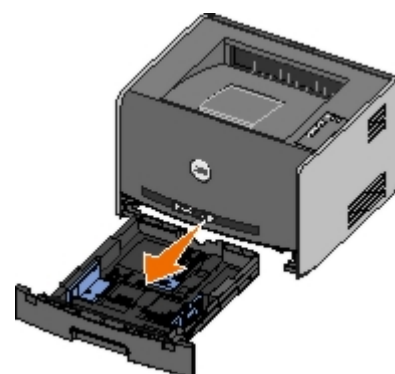

2. אם אתה טוען נייר בגודל legal או folio, עליך לכוונן את המגש כך שיתאים לנייר הגדול יותר.

a. לחץ מטה על התפס בחלק האחורי של המגש.

b. הגדל את המגש עד שהמאריך ננעל למקומו.

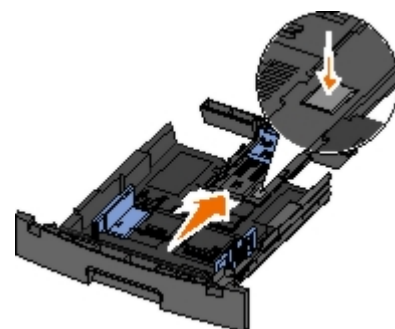

c. הזז את מוביל הנייר האחורי אל חלקו האחורי של מגש הנייר.

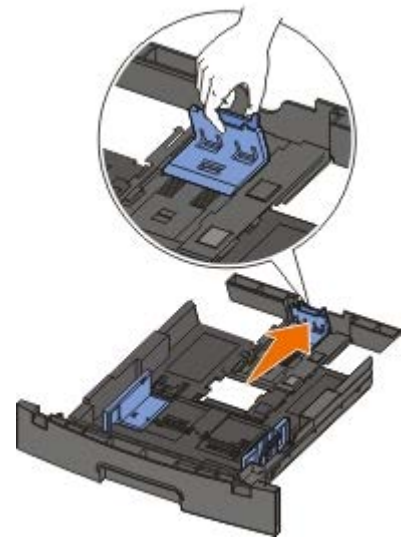

3. כופף ערימת נייר קדימה ואחורה. ישר את הקצוות על משטח ישר.



4. הונ את הנייר למגש כשהצד המיועד להדפסה פונה כלפי מטה.

ודא שהנייר מתחת לקו המילוי העליון על מובילי הנייר הצידיים. הזנת יתר עלולה לגרום לחסימות נייר.

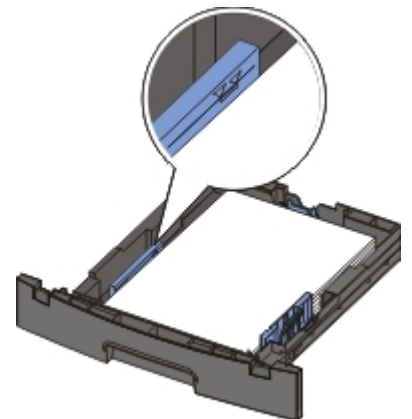

5. החלק את שני מובילי הצד ואת המוביל האחורי עד שהם צמודים לקצוות הנייר.

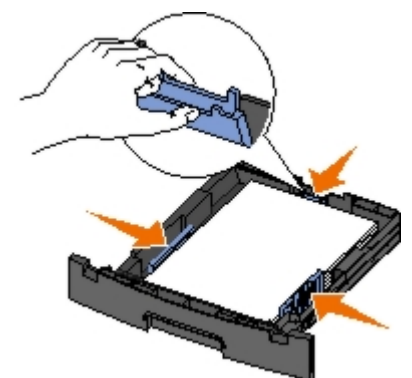

6. החזר את המגש.

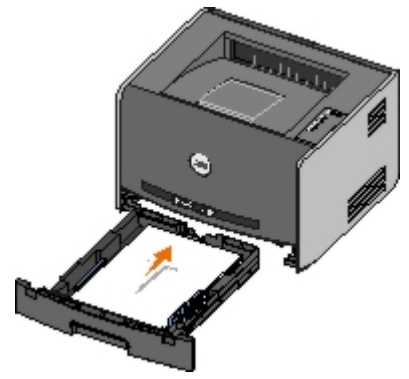

7. הארך את תומך הנייר בתא הפלט.



טעינת המזין הידני

המזין הידני ממוקם בחזית המדפסת ויכול להזין רק גיליון אחד של מדיית הדפסה בכל פעם. ניתן להשתמש במזין הידני להדפסת מהירות של סוגי נייר או גדלי נייר שאינם טעונים כעת במגש הנייר.

כדי לטעון את המזין הידני:

1. הנח גיליון של מדיית ההדפסה שבחרת, כאשר הצד הרצוי להדפסה כלפי מעלה, במרכז המזין הידני, אולם רק עד לנקודה שבה הקצה המוביל יכול לגעת במובילי הנייר. אחרת, המדפסת עלולה להכניס את אמצעי ההדפסה מוקדם מדי ולשבש את עבודת ההדפסה.
2. כוונן את מובילי הנייר לרוחב מדיית ההדפסה.
3. אחוז בשני צדי מדיית ההדפסה קרוב למזין הידני, ודחף לתוך המדפסת עד לתפיסה אוטומטית.



קיימת השהייה קצרה בין הזמן שהמדפסת תופסת את מדיית ההדפסה ועד להזנה לתוך המדפסת.

הודעה: אל תפעיל כוח בהכנסת מדיית ההדפסה למזין. הפעלת כוח גורמת לחסימות. 

- הכנס מעטפות כאשר הלשונית פונה כלפי מטה ועם אזור הבול כפי שמוצג.
- אחוז שקפים בקצוות והימנע מגניעה בצד ההדפסה. שומן מהאצבעות שלך המכתיים את השקף עלול להשפיע על איכות ההדפסה.
- טען נייר מכתבים עם הפנים כלפי מעלה, כאשר החלק העליון של הגיליון נכנס ראשון למדפסת.

שימוש ביציאה האחורית

היציאה האחורית לגיליון יחיד מספקת נתיב נייר ישיר המסייע להפחית סלסול וחסיומת נייר אפשריות. יציאה זו שימושית במיוחד למדיות הדפסה מיוחדות, כגון שקפים, מעטפות, מדבקות, כרטיסים וכרטיסיות.

כדי להשתמש ביציאה האחורית, פתח את דלת היציאה האחורית. כאשר דלת היציאה האחורית פתוחה, כל עבודות ההדפסה יוצאות מהדלת האחורית. כאשר היא סגורה, כל עבודות ההדפסה נשלחות לתא הפלט בחלקה העליון של המדפסת.



[מדיניות התמיכה הטכנית של Dell](#)

[יצירת קשר עם חברת Dell](#)

[מדיניות אחריות והחזרות](#)

מדיניות התמיכה הטכנית של Dell

תמיכה טכנית הניתנת על-ידי טכנאי דורשת שיתוף פעולה של הלקוח בתהליך פתרון הבעיה ומטפלת בשחזור מערכת ההפעלה, תוכנה ומנהלי התקנים של תוכנה וחומרה לתצורת ברירת המחול המקורית, כפי ששווקה על-ידי Dell, כמו גם אימות תפקודיות נאותה של המדפסת וכל חומרה המותקנת על-ידי Dell. בנוסף לתמיכה טכנית זו הניתנת על-ידי טכנאי, זמינה גם תמיכה מקוונת של Dell Support. ייתכן שניתן לרכוש גם אפשרויות תמיכה טכנית נוספות.

Dell מספקת תמיכה טכנית מוגבלת עבור המדפסת וכל תוכנה המותקנת על-ידי Dell וכן ציוד היקפי. תמיכה עבור תוכנה וציוד היקפי של צד שלישי מסופקת על-ידי היצרן המקורי, כולל פריטים שנרכשו ו/או הותקנו באמצעות ReadyWare, Software and Peripherals (DellWare) וכן Custom Factory Integration (CFI/DellPlu).

יצירת קשר עם חברת Dell

באפשרותך לגשת ל- Dell Support באתר support.dell.com. בחר את האזור שלך בדף WELCOME TO DELL SUPPORT, ומלא את הפרטים הנדרשים כדי לגשת לכלי עזרה ולמידע.

באפשרותך ליצור קשר אלקטרוני עם Dell באמצעות הכתובות הבאות:

- באינטרנט

www.dell.com

www.dell.com/ap (עבור מדינות אסיה/האוקיינוס השקט בלבד)

www.dell.com/jp (עבור יפן בלבד)

www.euro.dell.com (עבור אירופה בלבד)

www.dell.com/la (עבור מדינות אמריקה הלטינית)

- פרוטוקול העברת קבצים אנונימי (FTP)

ftp.dell.com

היכנס כמשתמש: anonymous והשתמש בכתובת הדואר האלקטרוני שלך כסיסמה.

- שירות תמיכה אלקטרוני

mobile_support@us.dell.com

support@us.dell.com

apsupport@dell.com (עבור מדינות אסיה/האוקיינוס השקט בלבד)

/support.jp.dell.com/jp/jp/tech/email (עבור יפן בלבד)

support.euro.dell.com (עבור אירופה בלבד)

- שירות אלקטרוני להצעות מחיר

apmarketing@dell.com (עבור מדינות אסיה/האוקיינוס השקט בלבד)

מדיניות אחריות והחזרות

"Dell Inc ("Dell. מייצרת את מוצרי החומרה שלה מחלקים ורכיבים חדשים או שווי ערך לחדשים בהתאם לתקן המקובל בתעשייה לקבלת פרטים על אחריות Dell עבור המדפסת שברשותך, עיין בספר השימוש.

הגדרה לצורך הדפסה מקומית

[@Windows](#)

[Macintosh](#)

[Linux](#)

® Windows

מערכות הפעלה Windows מסוימות עשויות לכלול מנהל התקן מדפסת שיהיה תואם למדפסת.

הערה: התקנת מנהלי התקן מותאמים אישית אינה מחליפה את מנהל התקן המערכת. נוצר אובייקט מדפסת נפרד, והוא מופיע בתיקייה Printers (מדפסות).

מערכת הפעלה:	השתמש בכבל מסוג זה:
Windows Vista™ Windows XP Windows Server 2003 Windows 2000	USB או מקבילי
Windows NT	Parallel (מקבילי)

התקנת מנהלי התקני מדפסת

הערה: Windows Vista, Windows XP Professional, Windows NT, Windows Server 2003, ו-Windows 2000 מחייבים גישת מנהל להתקנת מנהלי התקני מדפסת על המחשב.

1. הכנס לכונן התקליטורים את התקליטור *Drivers and Utilities*.

התקליטור *Drivers and Utilities* מפעיל אוטומטית את תוכנת ההתקנה.

2. כשמוצג מסך התקליטור *Drivers and Utilities*, לחץ על **Personal Installation - Install the printer for use on this computer only** (התקנה אישית - התקן את המדפסת לשימוש על מחשב זה), ולאחר מכן, לחץ על **Next** (הבא).

3. בחר במדפסת מהתפריט הנפתח.

4. בחר ב**Typical Installation (recommended)** (התקנה טיפוסית (מומלצת)), ולאחר מכן לחץ על **Install** (התקן).

5. לחץ על **Finish** (סיום), חבר את המדפסת למחשב באמצעות כבל USB או מקבילי, והפעל את המדפסת.

תכונת Plug and Play של Microsoft מסיימת את התקנת המדפסת ומציגה הודעה בסיום התהליך.

התקנת מנהלי התקני מדפסת נוספים

1. הפעל את המחשב והכנס את התקליטור *Drivers and Utilities*.

עם הפעלת התקליטור *Drivers and Utilities*, לחץ על **Cancel** (בטל).

2. ב-Windows XP (ברירת המחדל של תפריט התחל):

a. לחץ על התחל → לוח הבקרה.

b. לחץ לחיצה-כפולה על מדפסות והתקני חומרה אחרים.

c. לחץ לחיצה-כפולה על מדפסות ופקסים.

ב-Windows XP (תפריט התחל קלאסי): לחץ על התחל → הגדרות → מדפסות ופקסים.

ב-Windows Vista (תפריט התחל קלאסי) ובכל הגרסאות האחרות של Windows: לחץ על התחל → הגדרות → מדפסות.

ב-Windows Vista (ברירת המחדל של תפריט התחל):

a. לחץ על  → לוח הבקרה.

b. לחץ על חומרה וקול.

c. לחץ על מדפסות.

3. לחץ לחיצה-כפולה על הוסף מדפסת.

אשף הוספת המדפסות נפתח.

4. לחץ על **Next** (הבא).

5. בחר **Local printer attached to this computer** (מדפסת מקומית מחוברת למחשב זה), ולאחר מכן לחץ על **Next** (הבא).

תתבקש לחבר את המדפסת למחשב.

6. בחר ביציאה שאליה ברצונך לחבר את המדפסת, ולאחר מכן לחץ על **Next** (הבא).

7. בחר **Have Disk** (מתוך דיסק).

8. דפדף אל כונן התקליטורים שלך, ובחר בתיקייה המתאימה למערכת ההפעלה שלך.

 **הערה:** אם התקנת את מנהלי התקני המדפסת מהתקליטור *Drivers and Utilities* לפני חיבור המדפסת למחשב, מנהל ההתקן HBP (הדפסה מבוססת מארה) עבור מערכת ההפעלה שלך הותקן כברירת מחדל.

מערכת הפעלה	נתיב תוכנה
Windows Vista Windows XP Windows 2003 Server Windows 2000	\D:\Drivers\Print\Win_2kXP
Windows NT	\D:\Drivers\Print\Win_NT.40

 **הערה:** לאחר בחירת התיקייה שמכילה את מנהלי התקני המדפסת שלך, ייתכן שתתבקש לבחור קבצים נוספים כדי להמשיך בהתקנה. הכנס את תקליטור מערכת ההפעלה, ולאחר מכן לחץ על **OK** (אישור).

9. לחץ על **Open** (פתח), ולאחר מכן לחץ על **OK** (אישור).

10. בחר בסוג מנהל ההתקן שברצונך להתקין (HBP או PS) מהרשימה **Manufacturer** (יצרן), בחר בדגם המדפסת מהרשימה **Printers** (מדפסות), ולאחר מכן לחץ על **Next** (הבא).

11. השלם את פעולת אשף הוספת המדפסות, ולאחר מכן לחץ על **Finish** (סיום) כדי להתקין את מנהל התקן המדפסת.

התקנת תוכנת מדפסת נוספת

1. הפעל את המחשב והכנס את התקליטור *Drivers and Utilities*.

התקליטור *Drivers and Utilities* אמור להפעיל אוטומטית את תוכנת ההתקנה.

2. בחר **Additional Software Installation - Install the printer support software** (התקנת תוכנה נוספת - התקן את תוכנת התמיכה במדפסת), ולאחר מכן לחץ על **Next** (הבא).

3. סמן את תיבות הסימון לצד תוכנת המדפסת שברצונך להתקין, ולאחר מכן לחץ על **Install** (התקן).

התוכנה מותקנת במחשב.

Macintosh

להדפסה באמצעות USB, נדרשת מערכת הפעלה Macintosh OS 9 או מתקדמת יותר. להדפסה במדפסת USB, צור סמל Desktop Printer (מדפסת שולחנית) (Mac OS 9), או הוסף את המדפסת ב- Print Center או Printer Setup Utility (Mac OS X).

Mac OS X: הוספת המדפסת ל-Print Center או ל-Printer Setup Utility (תוכנית עזר להתקנת המדפסת)

1. התקן תמיכה במדפסת על המחשב.

a. הכנס לכונן התקליטורים את התקליטור *Drivers and Utilities*.

b. לחץ לחיצה כפולה על חבילת ההתקנה עבור המדפסת.

c. עבור את מסך הפתיחה (Welcome) ואת Read me.

d. לחץ על **Continue** (המשך) אחרי הצגת הסכם הרישיון ולאחר מכן לחץ על **Agree** (מסכים) כדי לקבל את תנאי ההסכם.

e. בחר יעד להתקנה, ולאחר מכן לחץ **Continue** (המשך).

f. לחץ על **Install** (התקן) שבמסך **Easy Install** (התקנה קלה).

g. הזן את סיסמת מנהל המערכת ולחץ על **OK** (אישור).

התוכנה מותקנת במחשב.

h. בסיום, צא מתוכנית ההתקנה.

2. פתח את 10.2 (**Print Center**) או את 10.3 (**Printer Setup Utility** +) הנמצאים תחת **Applications/Utilities**.

3. אם מדפסת ה-USB מופיעה ברשימת המדפסות: המדפסת הותקנה בהצלחה, וניתן לצאת מהיישום.

אם מדפסת ה-USB אינה מופיעה ברשימת המדפסות: ודא שכבל ה-USB מחובר כהלכה בין המדפסת למחשב ושהמדפסת מופעלת. כשהמדפסת מופיעה ברשימת המדפסות, זהו סימן לכך שהיא הותקנה בהצלחה וניתן לצאת מהיישום.

Mac OS 9: יצירת מדפסת שולחנית עם תוכנית השירות Desktop Printer

1. התקן תמיכה במדפסת על המחשב.

a. הכנס לכונן התקליטורים את התקליטור *Drivers and Utilities*.

b. לחץ לחיצה כפולה על חבילת ההתקנה עבור המדפסת.

c. עבור את מסך הפתיחה (Welcome) ואת Read me.

d. לחץ על **Continue** (המשך) אחרי הצגת הסכם הרישיון ולאחר מכן לחץ על **Agree** (מסכים) כדי לקבל את תנאי ההסכם.

e. בחר יעד להתקנה, ולאחר מכן לחץ **Continue** (המשך).

f. לחץ על **Install** (התקן) שבמסך **Easy Install** (התקנה קלה).

התוכנה מותקנת במחשב.

g. בסיום, צא מתוכנית ההתקנה.

2. פתח את תוכנית השירות **Desktop Printer Utility**, הממוקמת בדרך כלל ב- **Applications:Utilities** (יישומים: תוכניות שירות).

3. בחר **Printer (USB)** (מדפסת USB), ולאחר מכן לחץ על **OK** (אישור).

4. באזור **USB Printer Selection** (בחירת מדפסת USB), לחץ על **Change** (שנה).

אם המדפסת אינה מופיעה ברשימה **USB Printer Selection** (בחירת מדפסת USB), ודא שכבל ה-USB מחובר כראוי בין המדפסת למחשב, ושהמדפסת מופעלת.

5. בחר את המדפסת, ולאחר מכן לחץ על **OK** (אישור).

המדפסת תופיע בחלון **Printer (USB)** (מדפסת USB).

6. במקטע **PostScript Printer Description (PPD) File**, לחץ על **Auto Setup** (התקנה אוטומטית).

ודא ש-PPD של המדפסת מתאים לדגם המדפסת.

7. לחץ על **Create** (צור).

8. לחץ על **Save** (שמור).

9. הזן שם עבור המדפסת, ולאחר מכן לחץ על **OK** (אישור).

המדפסת נשמרת כמדפסת של שולחן העבודה.

Linux

פלטפורמות רבות של Linux, כגון Red Hat® ו-SUSE®, תומכות בהדפסה מקומית.

חבילות תוכנת מדפסת והוראות התקנה ניתן למצוא בתקליטור *Drivers and Utilities* (מנהלי התקנים ותוכניות שירות). כל תוכנות המדפסת תומכות בהדפסה מקומית באמצעות חיבור מקבילי.

להפעלת הוראות ההתקנה עבור Linux:

1. הכנס לכונן התקליטורים את התקליטור *Drivers and Utilities*. אם תקליטור *Drivers and Utilities* מופעל אוטומטית, לחץ על **Cancel** (בטל).

2. דפדף אל `D:\unix\docs\, היכן ש-D: היא אות כונן התקליטורים.`

[BSD License and Warranty statements](#)

[GNU License](#)

התוכנה השוכנת במדפסת כוללת:

- תוכנה שפותחה על-ידי Dell ו/או צד שלישי ומוגנת בזכויות יוצרים.

- תוכנה שהותאמה ברישיון על-ידי Dell בהתאם לתנאים של GNU General Public License גרסה 2 וכן GNU Lesser General Public License גרסה 2.1.

- תוכנה ברישיון במסגרת רישיון BSD והצהרת אחריות.

- תוכנה המבוססת בחלקה על העבודה של Independent JPEG Group.

התוכנה ברישיון GNU שהותאמה על-ידי Dell היא תוכנה חופשית; באפשרותך להפיץ אותה מחדש ו/או לשנות אותה במסגרת תנאי הרישיונות הנזכרים לעיל. רישיונות אלה אינם מעניקים לך זכויות כלשהן בתוכנת מדפסת זו שמוגנת בזכויות יוצרים של Dell או צד שלישי.

היות שתוכנה בעלת רישיון GNU אשר התאמות Dell מבוססות עליה מסופקת במפורש ללא אחריות, השימוש בגרסה מותאמת של Dell מסופק באותו האופן אף הוא ללא אחריות. לקבלת פרטים נוספים, ראה כתבי הסתייגות מאחריות המתייחסים לרישיונות הרלוונטיים.

BSD License and Warranty statements

Copyright (c) 1991 The Regents of the University of California. All rights reserved.

Redistribution and use in source and binary forms, with or without modification, are permitted provided that the following conditions are met:

1. Redistributions of source code must retain the above copyright notice, this list of conditions and the following disclaimer.
2. Redistributions in binary form must reproduce the above copyright notice, this list of conditions and the following disclaimer in the documentation and/or other materials provided with the distribution.
3. The name of the author may not be used to endorse or promote products derived from this software without specific prior written permission.

THIS SOFTWARE IS PROVIDED BY THE AUTHOR "AS IS" AND ANY EXPRESS OR IMPLIED WARRANTIES, INCLUDING, BUT NOT LIMITED TO, THE IMPLIED WARRANTIES OF MERCHANTABILITY AND FITNESS FOR A PARTICULAR PURPOSE ARE DISCLAIMED. IN NO EVENT SHALL THE AUTHOR BE LIABLE FOR ANY DIRECT, INDIRECT, INCIDENTAL, SPECIAL, EXEMPLARY, OR CONSEQUENTIAL DAMAGES (INCLUDING, BUT NOT LIMITED TO, PROCUREMENT OF SUBSTITUTE GOODS OR SERVICES; LOSS OF USE, DATA, OR PROFITS; OR BUSINESS INTERRUPTION) HOWEVER CAUSED AND ON ANY THEORY OF LIABILITY, WHETHER IN CONTRACT, STRICT LIABILITY, OR TORT (INCLUDING NEGLIGENCE OR OTHERWISE) ARISING IN ANY WAY OUT OF THE USE OF THIS SOFTWARE, EVEN IF ADVISED OF THE POSSIBILITY OF SUCH DAMAGE.

GNU License

GENERAL PUBLIC LICENSE

Version 2, June 1991

Copyright (C) 1989, 1991 Free Software Foundation, Inc.

59 Temple Place, Suite 330, Boston, MA 02111-1307 USA

Everyone is permitted to copy and distribute verbatim copies of this license document, but changing it is not allowed.

Preamble

The licenses for most software are designed to take away your freedom to share and change it. By contrast, the GNU General Public License is intended to guarantee your freedom to share and change free software--to make sure the software is free for all its users. This General Public License applies to most of the Free Software Foundation's software and to any other program whose authors commit to using it. (Some other Free Software Foundation software is covered by the GNU Library General Public License instead.) You can apply it to your programs, too.

When we speak of free software, we are referring to freedom, not price. Our General Public Licenses are designed to make sure that you have the freedom to distribute copies of free software (and charge for this service if you wish), that you receive source code or can get it if you want it, that you can change the software or use pieces of it in new free programs; and that you know you can do these things.

To protect your rights, we need to make restrictions that forbid anyone to deny you these rights or to ask you to surrender the rights. These restrictions translate to certain responsibilities for you if you distribute copies of the software, or if you modify it.

For example, if you distribute copies of such a program, whether gratis or for a fee, you must give the recipients all the rights that you have. You must make sure that they, too, receive or can get the source code. And you must show them these terms so they know their rights.

We protect your rights with two steps: (1) copyright the software, and (2) offer you this license which gives you legal permission to copy, distribute and/or modify the software.

Also, for each author's protection and ours, we want to make certain that everyone understands that there is no warranty for this free software. If the software is modified by someone else and passed on, we want its recipients to know that what they have is not the original, so that any problems introduced by others will not reflect on the original authors' reputations.

Finally, any free program is threatened constantly by software patents. We wish to avoid the danger that redistributors of a free program will individually obtain patent licenses, in effect making the program proprietary. To prevent this, we have made it clear that any patent must be licensed for everyone's free use or not licensed at all.

The precise terms and conditions for copying, distribution and modification follow.

GNU GENERAL PUBLIC LICENSE

TERMS AND CONDITIONS FOR COPYING, DISTRIBUTION AND MODIFICATION

0. This License applies to any program or other work which contains a notice placed by the copyright holder saying it may be distributed under the terms of this General Public License. The "Program", below, refers to any such program or work, and a "work based on the Program" means either the Program or any derivative work under copyright law: that is to say, a work containing the Program or a portion of it, either verbatim or with modifications and/or translated into another language. (Hereinafter, translation is included without limitation in the term "modification".) Each licensee is addressed as "you". Activities other than copying, distribution and modification are not covered by this License; they are outside its scope. The act of running the Program is not restricted, and the output from the Program is covered only if its contents constitute a work based on the Program (independent of having been made by running the Program). Whether that is true depends on what the Program does.

1. You may copy and distribute verbatim copies of the Program's source code as you receive it, in any medium, provided that you conspicuously and appropriately publish on each copy an appropriate copyright notice and disclaimer of warranty; keep intact all the notices that refer to this License and to the absence of any warranty; and give any other recipients of the Program a copy of this License along with the Program.

You may charge a fee for the physical act of transferring a copy, and you may at your option offer warranty protection in exchange for a fee.

2. You may modify your copy or copies of the Program or any portion of it, thus forming a work based on the Program, and copy and distribute such modifications or work under the terms of Section 1 above, provided that you also meet all of these conditions:

a. You must cause the modified files to carry prominent notices stating that you changed the files and the date of any change.

b. You must cause any work that you distribute or publish, that in whole or in part contains or is derived from the Program or any part thereof, to be licensed as a whole at no charge to all third parties under the terms of this License.

c. If the modified program normally reads commands interactively when run, you must cause it, when started running for such interactive use in the most ordinary way, to print or display an announcement including an appropriate copyright notice and a notice that there is no warranty (or else, saying that you provide a warranty) and that users may redistribute the program under these conditions, and telling the user how to view a copy of this License. (Exception: if the Program itself is interactive but does not normally print such an announcement, your work based on the Program is not required to print an announcement.)

These requirements apply to the modified work as a whole. If identifiable sections of that work are not derived from the Program, and can be reasonably considered independent and separate works in themselves, then this License, and its

terms, do not apply to those sections when you distribute them as separate works. But when you distribute the same sections as part of a whole which is a work based on the Program, the distribution of the whole must be on the terms of this License, whose permissions for other licensees extend to the entire whole, and thus to each and every part regardless of who wrote it.

Thus, it is not the intent of this section to claim rights or contest your rights to work written entirely by you; rather, the intent is to exercise the right to control the distribution of derivative or collective works based on the Program.

In addition, mere aggregation of another work not based on the Program with the Program (or with a work based on the Program) on a volume of a storage or distribution medium does not bring the other work under the scope of this License.

3. You may copy and distribute the Program (or a work based on it, under Section 2) in object code or executable form under the terms of Sections 1 and 2 above provided that you also do one of the following:

- a. Accompany it with the complete corresponding machine-readable source code, which must be distributed under the terms of Sections 1 and 2 above on a medium customarily used for software interchange; or,
- b. Accompany it with a written offer, valid for at least three years, to give any third party, for a charge no more than your cost of physically performing source distribution, a complete machine-readable copy of the corresponding source code, to be distributed under the terms of Sections 1 and 2 above on a medium customarily used for software interchange; or,
- c. Accompany it with the information you received as to the offer to distribute corresponding source code. (This alternative is allowed only for noncommercial distribution and only if you received the program in object code or executable form with such an offer, in accord with Subsection b above.)

The source code for a work means the preferred form of the work for making modifications to it. For an executable work, complete source code means all the source code for all modules it contains, plus any associated interface definition files, plus the scripts used to control compilation and installation of the executable. However, as a special exception, the source code distributed need not include anything that is normally distributed (in either source or binary form) with the major components (compiler, kernel, and so on) of the operating system on which the executable runs, unless that component itself accompanies the executable.

If distribution of executable or object code is made by offering access to copy from a designated place, then offering equivalent access to copy the source code from the same place counts as distribution of the source code, even though third parties are not compelled to copy the source along with the object code.

4. You may not copy, modify, sublicense, or distribute the Program except as expressly provided under this License. Any attempt otherwise to copy, modify, sublicense or distribute the Program is void, and will automatically terminate your rights under this License. However, parties who have received copies, or rights, from you under this License will not have their licenses terminated so long as such parties remain in full compliance.

5. You are not required to accept this License, since you have not signed it. However, nothing else grants you permission to modify or distribute the Program or its derivative works. These actions are prohibited by law if you do not accept this License. Therefore, by modifying or distributing the Program (or any work based on the Program), you indicate your acceptance of this License to do so, and all its terms and conditions for copying, distributing or modifying the Program or works based on it.

6. Each time you redistribute the Program (or any work based on the Program), the recipient automatically receives a license from the original licensor to copy, distribute or modify the Program subject to these terms and conditions. You may not impose any further restrictions on the recipients' exercise of the rights granted herein. You are not responsible for enforcing compliance by third parties to this License.

7. If, as a consequence of a court judgment or allegation of patent infringement or for any other reason (not limited to patent issues), conditions are imposed on you (whether by court order, agreement or otherwise) that contradict the conditions of this License, they do not excuse you from the conditions of this License. If you cannot distribute so as to satisfy simultaneously your obligations under this License and any other pertinent obligations, then as a consequence you may not distribute the Program at all. For example, if a patent license would not permit royalty-free redistribution of the Program by all those who receive copies directly or indirectly through you, then the only way you could satisfy both it and this License would be to refrain entirely from distribution of the Program.

If any portion of this section is held invalid or unenforceable under any particular circumstance, the balance of the section is intended to apply and the section as a whole is intended to apply in other circumstances.

It is not the purpose of this section to induce you to infringe any patents or other property right claims or to contest validity of any such claims; this section has the sole purpose of protecting the integrity of the free software distribution system, which is implemented by public license practices. Many people have made generous contributions to the wide range of software distributed through that system in reliance on consistent application of that system; it is up to the author/donor to decide if he or she is willing to distribute software through any other system and a licensee cannot impose that choice.

This section is intended to make thoroughly clear what is believed to be a consequence of the rest of this License.

8. If the distribution and/or use of the Program is restricted in certain countries either by patents or by copyrighted interfaces, the original copyright holder who places the Program under this License may add an explicit geographical distribution limitation excluding those countries, so that distribution is permitted only in or among countries not thus excluded. In such case, this License incorporates the limitation as if written in the body of this License.

9. The Free Software Foundation may publish revised and/or new versions of the General Public License from time to time. Such new versions will be similar in spirit to the present version, but may differ in detail to address new problems or concerns.

Each version is given a distinguishing version number. If the Program specifies a version number of this License which applies to it and "any later version", you have the option of following the terms and conditions either of that version or of any later version published by the Free Software Foundation. If the Program does not specify a version number of this License, you may choose any version ever published by the Free Software Foundation.

10. If you wish to incorporate parts of the Program into other free programs whose distribution conditions are different, write to the author to ask for permission. For software which is copyrighted by the Free Software Foundation, write to the Free Software Foundation; we sometimes make exceptions for this. Our decision will be guided by the two goals of preserving the free status of all derivatives of our free software and of promoting the sharing and reuse of software generally.

NO WARRANTY

11. BECAUSE THE PROGRAM IS LICENSED FREE OF CHARGE, THERE IS NO WARRANTY FOR THE PROGRAM, TO THE EXTENT PERMITTED BY APPLICABLE LAW. EXCEPT WHEN OTHERWISE STATED IN WRITING THE COPYRIGHT HOLDERS AND/OR OTHER PARTIES PROVIDE THE PROGRAM "AS IS" WITHOUT WARRANTY OF ANY KIND, EITHER EXPRESSED OR IMPLIED, INCLUDING, BUT NOT LIMITED TO, THE IMPLIED WARRANTIES OF MERCHANTABILITY AND FITNESS FOR A PARTICULAR PURPOSE. THE ENTIRE RISK AS TO THE QUALITY AND PERFORMANCE OF THE PROGRAM IS WITH YOU. SHOULD THE PROGRAM PROVE DEFECTIVE, YOU ASSUME THE COST OF ALL NECESSARY SERVICING, REPAIR OR CORRECTION.

12. IN NO EVENT UNLESS REQUIRED BY APPLICABLE LAW OR AGREED TO IN WRITING WILL ANY COPYRIGHT HOLDER, OR ANY OTHER PARTY WHO MAY MODIFY AND/OR REDISTRIBUTE THE PROGRAM AS PERMITTED ABOVE, BE LIABLE TO YOU FOR DAMAGES, INCLUDING ANY GENERAL, SPECIAL, INCIDENTAL OR CONSEQUENTIAL DAMAGES ARISING OUT OF THE USE OR INABILITY TO USE THE PROGRAM (INCLUDING BUT NOT LIMITED TO LOSS OF DATA OR DATA BEING RENDERED INACCURATE OR LOSSES SUSTAINED BY YOU OR THIRD PARTIES OR A FAILURE OF THE PROGRAM TO OPERATE WITH ANY OTHER PROGRAMS), EVEN IF SUCH HOLDER OR OTHER PARTY HAS BEEN ADVISED OF THE POSSIBILITY OF SUCH DAMAGES.

END OF TERMS AND CONDITIONS

How to Apply These Terms to Your New Programs

If you develop a new program, and you want it to be of the greatest possible use to the public, the best way to achieve this is to make it free software which everyone can redistribute and change under these terms.

To do so, attach the following notices to the program. It is safest to attach them to the start of each source file to most effectively convey the exclusion of warranty; and each file should have at least the "copyright" line and a pointer to where the full notice is found.

1 April 1989

Lexmark International, Inc.

This General Public License does not permit incorporating your program into proprietary programs. If your program is a subroutine library, you may consider it more useful to permit linking proprietary applications with the library. If this is what you want to do, use the GNU Library General Public License instead of this License.

GNU LESSER GENERAL PUBLIC LICENSE

Version 2.1, February 1999

Copyright (C) 1991, 1999 Free Software Foundation, Inc.

59 Temple Place, Suite 330, Boston, MA 02111-1307 USA

Everyone is permitted to copy and distribute verbatim copies of this license document, but changing it is not allowed.

[This is the first released version of the Lesser GPL. It also counts as the successor of the GNU Library Public License, version 2, hence the version number 2.1.]

Preamble

The licenses for most software are designed to take away your freedom to share and change it. By contrast, the GNU General Public Licenses are intended to guarantee your freedom to share and change free software--to make sure the software is free for all its users.

This license, the Lesser General Public License, applies to some specially designated software packages--typically libraries--of the Free Software Foundation and other authors who decide to use it. You can use it too, but we suggest you first think carefully about whether this license or the ordinary General Public License is the better strategy to use in any particular case, based on the explanations below.

When we speak of free software, we are referring to freedom of use, not price. Our General Public Licenses are designed

to make sure that you have the freedom to distribute copies of free software (and charge for this service if you wish); that you receive source code or can get it if you want it; that you can change the software and use pieces of it in new free programs; and that you are informed that you can do these things.

To protect your rights, we need to make restrictions that forbid distributors to deny you these rights or to ask you to surrender these rights. These restrictions translate to certain responsibilities for you if you distribute copies of the library or if you modify it.

For example, if you distribute copies of the library, whether gratis or for a fee, you must give the recipients all the rights that we gave you. You must make sure that they, too, receive or can get the source code. If you link other code with the library, you must provide complete object files to the recipients, so that they can relink them with the library after making changes to the library and recompiling it. And you must show them these terms so they know their rights.

We protect your rights with a two-step method: (1) we copyright the library, and (2) we offer you this license, which gives you legal permission to copy, distribute and/or modify the library.

To protect each distributor, we want to make it very clear that there is no warranty for the free library. Also, if the library is modified by someone else and passed on, the recipients should know that what they have is not the original version, so that the original author's reputation will not be affected by problems that might be introduced by others.

Finally, software patents pose a constant threat to the existence of any free program. We wish to make sure that a company cannot effectively restrict the users of a free program by obtaining a restrictive license from a patent holder. Therefore, we insist that any patent license obtained for a version of the library must be consistent with the full freedom of use specified in this license.

Most GNU software, including some libraries, is covered by the ordinary GNU General Public License. This license, the GNU Lesser General Public License, applies to certain designated libraries, and is quite different from the ordinary General Public License. We use this license for certain libraries in order to permit linking those libraries into non-free programs.

When a program is linked with a library, whether statically or using a shared library, the combination of the two is legally speaking a combined work, a derivative of the original library. The ordinary General Public License therefore permits such linking only if the entire combination fits its criteria of freedom. The Lesser General Public License permits more lax criteria for linking other code with the library.

We call this license the "Lesser" General Public License because it does Less to protect the user's freedom than the ordinary General Public License. It also provides other free software developers Less of an advantage over competing non-free programs. These disadvantages are the reason we use the ordinary General Public License for many libraries. However, the Lesser license provides advantages in certain special circumstances.

For example, on rare occasions, there may be a special need to encourage the widest possible use of a certain library, so that it becomes a de-facto standard. To achieve this, non-free programs must be allowed to use the library. A more frequent case is that a free library does the same job as widely used non-free libraries. In this case, there is little to gain by limiting the free library to free software only, so we use the Lesser General Public License.

In other cases, permission to use a particular library in non-free programs enables a greater number of people to use a large body of free software. For example, permission to use the GNU C Library in non-free programs enables many more people to use the whole GNU operating system, as well as its variant, the GNU/Linux operating system.

Although the Lesser General Public License is Less protective of the users' freedom, it does ensure that the user of a program that is linked with the Library has the freedom and the wherewithal to run that program using a modified version of the Library.

The precise terms and conditions for copying, distribution and modification follow. Pay close attention to the difference between a "work based on the library" and a "work that uses the library". The former contains code derived from the library, whereas the latter must be combined with the library in order to run.

GNU LESSER GENERAL PUBLIC LICENSE

TERMS AND CONDITIONS FOR COPYING, DISTRIBUTION AND MODIFICATION

0. This License Agreement applies to any software library or other program which contains a notice placed by the copyright holder or other authorized party saying it may be distributed under the terms of this Lesser General Public License (also called "this License"). Each licensee is addressed as "you".

A "library" means a collection of software functions and/or data prepared so as to be conveniently linked with application programs (which use some of those functions and data) to form executables.

The "Library", below, refers to any such software library or work which has been distributed under these terms. A "work based on the Library" means either the Library or any derivative work under copyright law: that is to say, a work containing the Library or a portion of it, either verbatim or with modifications and/or translated straightforwardly into another language. (Hereinafter, translation is included without limitation in the term "modification".)

"Source code" for a work means the preferred form of the work for making modifications to it. For a library, complete source code means all the source code for all modules it contains, plus any associated interface definition files, plus the scripts used to control compilation and installation of the library.

Activities other than copying, distribution and modification are not covered by this License; they are outside its scope. The

act of running a program using the Library is not restricted, and output from such a program is covered only if its contents constitute a work based on the Library (independent of the use of the Library in a tool for writing it). Whether that is true depends on what the Library does and what the program that uses the Library does.

1. You may copy and distribute verbatim copies of the Library's complete source code as you receive it, in any medium, provided that you conspicuously and appropriately publish on each copy an appropriate copyright notice and disclaimer of warranty; keep intact all the notices that refer to this License and to the absence of any warranty; and distribute a copy of this License along with the Library.

You may charge a fee for the physical act of transferring a copy, and you may at your option offer warranty protection in exchange for a fee.

2. You may modify your copy or copies of the Library or any portion of it, thus forming a work based on the Library, and copy and distribute such modifications or work under the terms of Section 1 above, provided that you also meet all of these conditions:

a. The modified work must itself be a software library.

b. You must cause the files modified to carry prominent notices stating that you changed the files and the date of any change.

c. You must cause the whole of the work to be licensed at no charge to all third parties under the terms of this License.

d. If a facility in the modified Library refers to a function or a table of data to be supplied by an application program that uses the facility, other than as an argument passed when the facility is invoked, then you must make a good faith effort to ensure that, in the event an application does not supply such function or table, the facility still operates, and performs whatever part of its purpose remains meaningful.

(For example, a function in a library to compute square roots has a purpose that is entirely well-defined independent of the application. Therefore, Subsection 2d requires that any application-supplied function or table used by this function must be optional: if the application does not supply it, the square root function must still compute square roots.)

These requirements apply to the modified work as a whole. If identifiable sections of that work are not derived from the Library, and can be reasonably considered independent and separate works in themselves, then this License, and its terms, do not apply to those sections when you distribute them as separate works. But when you distribute the same sections as part of a whole which is a work based on the Library, the distribution of the whole must be on the terms of this License, whose permissions for other licensees extend to the entire whole, and thus to each and every part regardless of who wrote it.

Thus, it is not the intent of this section to claim rights or contest your rights to work written entirely by you; rather, the intent is to exercise the right to control the distribution of derivative or collective works based on the Library.

In addition, mere aggregation of another work not based on the Library with the Library (or with a work based on the Library) on a volume of a storage or distribution medium does not bring the other work under the scope of this License.

3. You may opt to apply the terms of the ordinary GNU General Public License instead of this License to a given copy of the Library. To do this, you must alter all the notices that refer to this License, so that they refer to the ordinary GNU General Public License, version 2, instead of to this License. (If a newer version than version 2 of the ordinary GNU General Public License has appeared, then you can specify that version instead if you wish.) Do not make any other change in these notices.

Once this change is made in a given copy, it is irreversible for that copy, so the ordinary GNU General Public License applies to all subsequent copies and derivative works made from that copy.

This option is useful when you wish to copy part of the code of the Library into a program that is not a library.

4. You may copy and distribute the Library (or a portion or derivative of it, under Section 2) in object code or executable form under the terms of Sections 1 and 2 above provided that you accompany it with the complete corresponding machine-readable source code, which must be distributed under the terms of Sections 1 and 2 above on a medium customarily used for software interchange.

If distribution of object code is made by offering access to copy from a designated place, then offering equivalent access to copy the source code from the same place satisfies the requirement to distribute the source code, even though third parties are not compelled to copy the source along with the object code.

5. A program that contains no derivative of any portion of the Library, but is designed to work with the Library by being compiled or linked with it, is called a "work that uses the Library". Such a work, in isolation, is not a derivative work of the Library, and therefore falls outside the scope of this License.

However, linking a "work that uses the Library" with the Library creates an executable that is a derivative of the Library (because it contains portions of the Library), rather than a "work that uses the library". The executable is therefore covered by this License. Section 6 states terms for distribution of such executables.

When a "work that uses the Library" uses material from a header file that is part of the Library, the object code for the work may be a derivative work of the Library even though the source code is not. Whether this is true is especially significant if the work can be linked without the Library, or if the work is itself a library. The threshold for this to be true is not precisely defined by law.

If such an object file uses only numerical parameters, data structure layouts and accessors, and small macros and small inline functions (ten lines or less in length), then the use of the object file is unrestricted, regardless of whether it is legally a derivative work. (Executables containing this object code plus portions of the Library will still fall under Section 6.)

Otherwise, if the work is a derivative of the Library, you may distribute the object code for the work under the terms of Section 6. Any executables containing that work also fall under Section 6, whether or not they are linked directly with the Library itself.

6. As an exception to the Sections above, you may also combine or link a "work that uses the Library" with the Library to produce a work containing portions of the Library, and distribute that work under terms of your choice, provided that the terms permit modification of the work for the customer's own use and reverse engineering for debugging such modifications.

You must give prominent notice with each copy of the work that the Library is used in it and that the Library and its use are covered by this License. You must supply a copy of this License. If the work during execution displays copyright notices, you must include the copyright notice for the Library among them, as well as a reference directing the user to the copy of this License. Also, you must do one of these things:

a. Accompany the work with the complete corresponding machine-readable source code for the Library including whatever changes were used in the work (which must be distributed under Sections 1 and 2 above); and, if the work is an executable linked with the Library, with the complete machine-readable "work that uses the Library", as object code and/or source code, so that the user can modify the Library and then relink to produce a modified executable containing the modified Library. (It is understood that the user who changes the contents of definitions files in the Library will not necessarily be able to recompile the application to use the modified definitions.)

b. Use a suitable shared library mechanism for linking with the Library. A suitable mechanism is one that (1) uses at run time a copy of the library already present on the user's computer system, rather than copying library functions into the executable, and (2) will operate properly with a modified version of the library, if the user installs one, as long as the modified version is interface-compatible with the version that the work was made with.

c. Accompany the work with a written offer, valid for at least three years, to give the same user the materials specified in Subsection 6a, above, for a charge no more than the cost of performing this distribution.

d. If distribution of the work is made by offering access to copy from a designated place, offer equivalent access to copy the above specified materials from the same place.

e. Verify that the user has already received a copy of these materials or that you have already sent this user a copy.

For an executable, the required form of the "work that uses the Library" must include any data and utility programs needed for reproducing the executable from it. However, as a special exception, the materials to be distributed need not include anything that is normally distributed (in either source or binary form) with the major components (compiler, kernel, and so on) of the operating system on which the executable runs, unless that component itself accompanies the executable.

It may happen that this requirement contradicts the license restrictions of other proprietary libraries that do not normally accompany the operating system. Such a contradiction means you cannot use both them and the Library together in an executable that you distribute.

7. You may place library facilities that are a work based on the Library side-by-side in a single library together with other library facilities not covered by this License, and distribute such a combined library, provided that the separate distribution of the work based on the Library and of the other library facilities is otherwise permitted, and provided that you do these two things:

a. Accompany the combined library with a copy of the same work based on the Library, uncombined with any other library facilities. This must be distributed under the terms of the Sections above.

b. Give prominent notice with the combined library of the fact that part of it is a work based on the Library, and explaining where to find the accompanying uncombined form of the same work.

8. You may not copy, modify, sublicense, link with, or distribute the Library except as expressly provided under this License. Any attempt otherwise to copy, modify, sublicense, link with, or distribute the Library is void, and will automatically terminate your rights under this License. However, parties who have received copies, or rights, from you under this License will not have their licenses terminated so long as such parties remain in full compliance.

9. You are not required to accept this License, since you have not signed it. However, nothing else grants you permission to modify or distribute the Library or its derivative works. These actions are prohibited by law if you do not accept this License. Therefore, by modifying or distributing the Library (or any work based on the Library), you indicate your acceptance of this License to do so, and all its terms and conditions for copying, distributing or modifying the Library or works based on it.

10. Each time you redistribute the Library (or any work based on the Library), the recipient automatically receives a license from the original licensor to copy, distribute, link with or modify the Library subject to these terms and conditions. You may not impose any further restrictions on the recipients' exercise of the rights granted herein. You are not responsible for enforcing compliance by third parties with this License.

11. If, as a consequence of a court judgment or allegation of patent infringement or for any other reason (not limited to patent issues), conditions are imposed on you (whether by court order, agreement or otherwise) that contradict the conditions of this License, they do not excuse you from the conditions of this License. If you cannot distribute so as to satisfy simultaneously your obligations under this License and any other pertinent obligations, then as a consequence you may not distribute the Library at all. For example, if a patent license would not permit royalty-free redistribution of the Library by all those who receive copies directly or indirectly through you, then the only way you could satisfy both it and this License would be to refrain entirely from distribution of the Library.

If any portion of this section is held invalid or unenforceable under any particular circumstance, the balance of the section is intended to apply, and the section as a whole is intended to apply in other circumstances.

It is not the purpose of this section to induce you to infringe any patents or other property right claims or to contest validity of any such claims; this section has the sole purpose of protecting the integrity of the free software distribution system which is implemented by public license practices. Many people have made generous contributions to the wide range of software distributed through that system in reliance on consistent application of that system; it is up to the author/donor to decide if he or she is willing to distribute software through any other system and a licensee cannot impose that choice.

This section is intended to make thoroughly clear what is believed to be a consequence of the rest of this License.

12. If the distribution and/or use of the Library is restricted in certain countries either by patents or by copyrighted interfaces, the original copyright holder who places the Library under this License may add an explicit geographical distribution limitation excluding those countries, so that distribution is permitted only in or among countries not thus excluded. In such case, this License incorporates the limitation as if written in the body of this License.

13. The Free Software Foundation may publish revised and/or new versions of the Lesser General Public License from time to time. Such new versions will be similar in spirit to the present version, but may differ in detail to address new problems or concerns. Each version is given a distinguishing version number. If the Library specifies a version number of this License which applies to it and "any later version", you have the option of following the terms and conditions either of that version or of any later version published by the Free Software Foundation. If the Library does not specify a license version number, you may choose any version ever published by the Free Software Foundation.

14. If you wish to incorporate parts of the Library into other free programs whose distribution conditions are incompatible with these, write to the author to ask for permission. For software which is copyrighted by the Free Software Foundation, write to the Free Software Foundation; we sometimes make exceptions for this. Our decision will be guided by the two goals of preserving the free status of all derivatives of our free software and of promoting the sharing and reuse of software generally.

NO WARRANTY

15. BECAUSE THE LIBRARY IS LICENSED FREE OF CHARGE, THERE IS NO WARRANTY FOR THE LIBRARY, TO THE EXTENT PERMITTED BY APPLICABLE LAW. EXCEPT WHEN OTHERWISE STATED IN WRITING THE COPYRIGHT HOLDERS AND/OR OTHER PARTIES PROVIDE THE LIBRARY "AS IS" WITHOUT WARRANTY OF ANY KIND, EITHER EXPRESSED OR IMPLIED, INCLUDING, BUT NOT LIMITED TO, THE IMPLIED WARRANTIES OF MERCHANTABILITY AND FITNESS FOR A PARTICULAR PURPOSE. THE ENTIRE RISK AS TO THE QUALITY AND PERFORMANCE OF THE LIBRARY IS WITH YOU. SHOULD THE LIBRARY PROVE DEFECTIVE, YOU ASSUME THE COST OF ALL NECESSARY SERVICING, REPAIR OR CORRECTION.

16. IN NO EVENT UNLESS REQUIRED BY APPLICABLE LAW OR AGREED TO IN WRITING WILL ANY COPYRIGHT HOLDER, OR ANY OTHER PARTY WHO MAY MODIFY AND/OR REDISTRIBUTE THE LIBRARY AS PERMITTED ABOVE, BE LIABLE TO YOU FOR DAMAGES, INCLUDING ANY GENERAL, SPECIAL, INCIDENTAL OR CONSEQUENTIAL DAMAGES ARISING OUT OF THE USE OR INABILITY TO USE THE LIBRARY (INCLUDING BUT NOT LIMITED TO LOSS OF DATA OR DATA BEING RENDERED INACCURATE OR LOSSES SUSTAINED BY YOU OR THIRD PARTIES OR A FAILURE OF THE LIBRARY TO OPERATE WITH ANY OTHER SOFTWARE), EVEN IF SUCH HOLDER OR OTHER PARTY HAS BEEN ADVISED OF THE POSSIBILITY OF SUCH DAMAGES.

END OF TERMS AND CONDITIONS

How to Apply These Terms to Your New Libraries

If you develop a new library, and you want it to be of the greatest possible use to the public, we recommend making it free software that everyone can redistribute and change. You can do so by permitting redistribution under these terms (or, alternatively, under the terms of the ordinary General Public License).

To apply these terms, attach the following notices to the library. It is safest to attach them to the start of each source file to most effectively convey the exclusion of warranty; and each file should have at least the "copyright" line and a pointer to where the full notice is found.

1 April 1990

Lexmark International, Inc.

That's all there is to it!

הגדרה לצורך הדפסה ברשת

[הדפסה ובדיקה של דף הגדרות הרשת](#)



[@Windows](#)

[התקן את המדפסת המשותפת על מחשבי הלקוח.](#)

[Macintosh](#)

[Linux](#)

הדפסה ובדיקה של דף הגדרות הרשת

1. כשהנורית **Ready/Data** (מוכנה/נתונים)  דולקת באופן רציף, לחץ על הלחצן **Continue** (המשך)  כדי להדפיס דף הגדרות תפריט ודף הגדרות רשת.
2. תחת הכותרת **Standard Network Card** (כרטיס רשת רגילה) בדף הגדרות הרשת, ודא שהגדרת הפריט **Status** (מצב) היא **Connected** (מחובר).
אם הגדרת הפריט **Status** (מצב) היא **Not Connected** (לא מחובר):
 - ודא שכבל ה-Ethernet מחובר היטב לצד האחורי של המדפסת.
 - חבר את כבל ה-Ethernet לשקע אחר בקיר.
3. תחת הכותרת **TCP/IP** שבדף הגדרות הרשת, ודא שכתובת ה-IP, מסכת הרשת והשער נכונים.
4. שלח איתות Ping למדפסת כדי לאמת שהיא מגיבה. כדי לשלוח איתות Ping למדפסת, הקלד `ping xxx.xxx.xxx.xxx` (כאשר xxx.xxx.xxx.xxx מייצג את כתובת ה-IP החדשה של המדפסת).
5. אם המדפסת פעילה ברשת, תתקבל תגובה.

 **Windows**

בסביבות Windows, אפשר להגדיר מדפסות רשת להדפסה ישירה או להדפסת משותפת. שתי שיטות ההדפסה ברשת מחייבות התקנה של תוכנת הדפסה ויצירה של יציאת מדפסת רשת.

מנהלי התקני מדפסת נתמכים

מנהלי התקן מותאמים אישית מצויים בתקליטור *Software and Documentation* (תוכנה ותיעוד).

יציאות מדפסת רשת נתמכות

- יציאת TCP/IP® Microsoft סטנדרטית—Windows 2000, Windows Vista™, Windows XP, Windows Server 2003
- יציאות רשת למדפסת—Windows 2000, Windows Vista, Windows XP, Windows Server 2003, Windows NT

לפונקציונליות מדפסת בסיסית, התקן את תוכנת המדפסת, והשתמש ביציאת מדפסת רשת של המערכת, כמו יציאת LPR (Line Printer Remote) או יציאת TCP/IP סטנדרטית. תוכנת המדפסת ויציאת המדפסת מאפשרות להשתמש בממשק משתמש אחיד בכל המדפסות ברשת. שימוש ביציאת רשת מותאמת אישית מספק פונקציונליות מורחבת, כגון התראות מצב מדפסת.

חיבור ישיר עם כבל רשת (בעזרת שרת הדפסה)

שרת הדפסה יכול להיות כל מחשב ייעודי שמנהל באופן מרכזי את כל משימות ההדפסה של הלקוחות. אם המדפסת שלך משותפת בסביבת קבוצת עבודה קטנה וברצונך לשלוט בכל משימות ההדפסה ברשת זו, חבר את המדפסת לשרת הדפסה.

1. הכנס לכונן התקליטורים את התקליטור *Drivers and Utilities*.

התקליטור *Drivers and Utilities* מפעיל אוטומטית את תוכנת ההתקנה.

2. כשמוצג מסך התקליטור *Drivers and Utilities*, לחץ על **Network Installation - Install the printer for use on a network** (התקנת רשת - התקן את המדפסת לשימוש ברשת), ולאחר מכן, לחץ על **Next** (הבא).

3. בחר **I am setting up a print server to share printers with others on the network** (אני מתקין שרת הדפסה לשיתוף מדפסות עם משתמשים אחרים ברשת), ולאחר מכן לחץ על **Next** (הבא).

4. בחר את מדפסת(ות) הרשת שברצונך להתקין.

אם המדפסת אינה מופיעה ברשימה, לחץ על **Refresh List** (רענן רשימה) כדי לרענן את הרשימה, או לחץ על **Manual Add** (הוספה ידנית) כדי להוסיף מדפסת לרשת.

5. לחץ על **Next** (הבא).

6. עבור כל מנהל התקן מדפסת ברשימה:

 הערה: רשומים שני מנהלי התקן מדפסת עבור כל מדפסת שבחרת, מנהל התקן PostScript ומנהל התקן הדפסה מבוססת מארח (HBP).

a. בחר את מנהל התקן המדפסת מתוך הרשימה.

b. אם ברצונך לשנות את שם המדפסת, הזן שם חדש בשדה **Printer Name** (שם מדפסת).

c. אם ברצונך לאפשר למשתמשים אחרים לגשת למדפסת, בחר **Share this printer with other computers** (שתף מדפסת זו עם מחשבים אחרים), ולאחר מכן הזן שם שיתוף שמשתמשים אחרים יוכלו לזהות בקלות.

d. אם רצונך שמדפסת זו תהיה מדפסת ברירת מחדל, בחר **Set this printer to default** (קבע מדפסת זו כמדפסת ברירת מחדל).

e. אם אינך רוצה להתקין את מנהל התקן המדפסת המסוים עבור המדפסת, בחר **Do not install this printer** (אל תתקין מדפסת זו).

7. לחץ על **Next** (הבא).

8. סמן את תיבת הסימון לצד התוכנה והתיעוד שברצונך להתקין, ולאחר מכן לחץ על **Install** (התקן).

מנהלי ההתקנים, תוכנה נוספת, והתיעוד מותקנים על המחשב. בסיום ההתקנה, מוצג מסך **Congratulations!** (ברכות).

9. אם אינך רוצה להדפיס עמוד ניסיון: לחץ על **Finish** (סיום).

אם ברצונך להדפיס עמוד ניסיון:

a. סמן את תיבת הסימון לצד המדפסות שעליהן ברצונך להדפיס עמוד ניסיון.

b. לחץ על **Print Test Page** (הדפס עמוד ניסיון).

c. בדוק את עמודי הניסיון שהודפסו.

d. לחץ על **Finish** (סיום).

חיבור ישיר עם כבל רשת (ללא שרת הדפסה)

1. הכנס לכונן התקליטורים את התקליטור *Drivers and Utilities*.

התקליטור *Drivers and Utilities* מפעיל אוטומטית את תוכנת ההתקנה.

2. כשמוצג מסך התקליטור *Drivers and Utilities*, לחץ על **Network Installation - Install the printer for use on a network** (התקנת רשת - התקן את המדפסת לשימוש ברשת), ולאחר מכן, לחץ על **Next** (הבא).

3. בחר **I want to use a network printer on this computer** (ברצוני להשתמש במדפסת רשת על מחשב זה), ולאחר מכן לחץ על **Next** (הבא).

4. בחר את מדפסת(ות) הרשת שברצונך להתקין.

אם המדפסת אינה מופיעה ברשימה, לחץ על **Refresh List** (רענן רשימה) כדי לרענן את הרשימה, או לחץ על **Manual Add** (הוספה ידנית) כדי להוסיף מדפסת לרשת.

5. לחץ על **Next** (הבא).

6. עבור כל מנהל התקן מדפסת ברשימה:

 **הערה:** רשומים שני מנהלי התקן מדפסת עבור כל מדפסת שבחרת, מנהל התקן PostScript ומנהל התקן HBP.

a. בחר את מנהל התקן המדפסת מתוך הרשימה.

b. אם ברצונך לשנות את שם המדפסת, הזן שם חדש בשדה **Printer Name** (שם מדפסת).

c. אם ברצונך לאפשר למשתמשים אחרים לגשת למדפסת, בחר **Share this printer with other computers** (שתף מדפסת זו עם מחשבים אחרים), ולאחר מכן הזן שם שיתוף שמשמשים אחרים יוכלו לזהות בקלות.

d. אם רצונך שמדפסת זו תהיה מדפסת ברירת מחדל, בחר **Set this printer to default** (קבע מדפסת זו כמדפסת ברירת מחדל).

e. אם אינך רוצה להתקין את מנהל התקן המדפסת המסוים עבור המדפסת, בחר **Do not install this printer** (אל תתקין מדפסת זו).

7. לחץ על **Next** (הבא).

8. סמן את תיבת הסימון לצד התוכנה והתיעוד שברצונך להתקין, ולאחר מכן לחץ על **Install** (התקן).

מנהלי ההתקנים, תוכנה נוספת, והתיעוד מותקנים על המחשב. בסיום ההתקנה, מוצג מסך **Congratulations!** (ברכות).

9. אם אינך רוצה להדפיס עמוד ניסיון: לחץ על **Finish** (סיום).

אם ברצונך להדפיס עמוד ניסיון:

a. סמן את תיבת הסימון לצד המדפסות שעליהן ברצונך להדפיס עמוד ניסיון.

b. לחץ על **Print Test Page** (הדפס עמוד ניסיון).

c. בדוק את עמודי הניסיון שהודפסו.

d. לחץ על **Finish** (סיום).

התקנה מרחוק של מנהלי התקן מדפסת רשת

1. הכנס לכונן התקליטורים את התקליטור *Drivers and Utilities*.

התקליטור *Drivers and Utilities* מפעיל אוטומטית את תוכנת ההתקנה.

2. כשמוצג מסך התקליטור *Drivers and Utilities*, לחץ על **Network Installation - Install the printer for use on a network** (התקנת רשת - התקן את המדפסת לשימוש ברשת), ולאחר מכן, לחץ על **Next** (הבא).

3. בחר **I want to install printers on remote computers** (ברצוני להתקין מדפסות על מחשבים מרוחקים), ולאחר מכן לחץ על **Next** (הבא).

4. הזן שם משתמש מנהל וסיסמה.

5. בחר מחשב(ים) מרוחק(ים) מהרשימה, ולחץ על **Next** (הבא).

6. בחר את מדפסת(ות) הרשת שברצונך להתקין.

אם המדפסת אינה מופיעה ברשימה, לחץ על **Refresh List** (רענן רשימה) כדי לרענן את הרשימה, או לחץ על **Manual Add** (הוספה ידנית) כדי להוסיף מדפסת לרשת.

7. לחץ על **Next** (הבא).

8. עבור כל מנהל התקן מדפסת ברשימה:

 הערה: רשומים שני מנהלי התקן מדפסת עבור כל מדפסת שבחרת, מנהל התקן PostScript ומנהל התקן HBP.

a. בחר את מנהל התקן המדפסת מתוך הרשימה.

b. אם ברצונך לשנות את שם המדפסת, הזן שם חדש בשדה **Printer Name** (שם מדפסת).

c. אם ברצונך לאפשר למשתמשים אחרים לגשת למדפסת, בחר **Share this printer with other computers** (שתף מדפסת זו עם מחשבים אחרים), ולאחר מכן הזן שם שיתוף שמשמשים אחרים יוכלו לזהות בקלות.

d. אם רצונך שמדפסת זו תהיה מדפסת ברירת מחדל, בחר **Set this printer to default** (קבע מדפסת זו כמדפסת ברירת מחדל).

e. אם אינך רוצה להתקין את מנהל התקן המדפסת המסוים עבור המדפסת, בחר **Do not install this printer** (אל תתקין מדפסת זו).

9. לחץ על **Next** (הבא).

10. סמן את תיבת הסימון לצד התוכנה והתיעוד שברצונך להתקין, ולאחר מכן לחץ על **Install** (התקן).

מנהלי ההתקנים, תוכנה נוספת, והתיעוד מותקנים על המחשב. בסיום ההתקנה, מוצג מסך **Congratulations!** (ברכות).

11. אם אינך רוצה להדפיס עמוד ניסיון: לחץ על **Finish** (סיום).

אם ברצונך להדפיס עמוד ניסיון:

a. סמן את תיבת הסימון לצד המדפסות שעליהן ברצונך להדפיס עמוד ניסיון.

b. לחץ על **Print Test Page** (הדפס עמוד ניסיון).

c. בדוק את עמודי הניסיון שהודפסו.

d. לחץ על **Finish** (סיום).

שיתוף הדפסה

ניתן להשתמש בשיטות 'הצבע והדפס' או 'עמית לעמית' של Microsoft כדי לשתף ברשת מדפסת המחוברת באמצעות כבל USB או כבל מקבילי. כדי להשתמש בשיטות אלה, עלייך לשתף תחילה את המדפסת, ולאחר מכן להתקין את המדפסת המשותפת על מחשבי הלקוח.

עם זאת, בעת שימוש באחת משיטות אלה של Microsoft, לא תוכל לגשת לתכונות Dell, כגון Status Monitor (צג מצב), המותקנות באמצעות התקליטור *Drivers and Utilities*.

 הערה: כדי לשתף מדפסת במערכות ההפעלה Windows XP Professional, Windows Vista, ו-Windows NT, יש צורך בגישה של מנהל מערכת.

שיתוף המדפסת

1. ב-Windows XP (ברירת המחדל של תפריט התחל):

a. לחץ על התחל → לוח הבקרה.

b. לחץ לחיצה-כפולה על מדפסות והתקני חומרה אחרים.

c. לחץ לחיצה-כפולה על מדפסות ופקסים.

ב-Windows XP (תפריט התחל קלאסי): לחץ על התחל → הגדרות → מדפסות ופקסים.

ב- *Windows Vista* (תפריט התחל קלאסי) ובכל הגרסאות האחרות של *Windows*: לחץ על התחל → הגדרות → מדפסות.

ב- *Windows Vista* (ברירת המחדל של תפריט התחל):

a. לחץ על  – לוח הבקרה.

b. לחץ על חומרה וקול.

c. לחץ על מדפסות.

2. לחץ לחיצה ימנית על המדפסת שלך.

3. לחץ על **Sharing** (שיתוף).

4. בעת שימוש ב-*Windows Vista*, ייתכן שתבקש לשנות את אפשרויות השיתוף לפני שתוכל להמשיך. לחץ על הלהצג **Change Sharing Options** (שנה אפשרויות שיתוף), ולאחר מכן לחץ על **Continue** (המשך) בתיבת הדו-שיח הבאה.

5. בחר **Share this printer** (שתף מדפסת זו), ולאחר מכן הקלד שם למדפסת.

6. לחץ על **Additional Drivers** (מנהלי התקן נוספים), ולאחר מכן בחר במערכות ההפעלה של כל לקוחות הרשת המדפיסים אל מדפסת זו.

7. לחץ על **OK** (אישור).

אם חסרים לך קבצים, תבקש להכניס את תקליטור מערכת ההפעלה של השרת.

a. הכנס את התקליטור *Drivers and Utilities*, ודא שאות הכונן תואמת לאות כונן התקליטורים שלך, ולאחר מכן לחץ על **OK** (אישור).

b. בעת שימוש ב-*Windows Vista*: דפדף אל מחשב לקוח שמופעל במערכת הפעלה זו, ולאחר מכן לחץ על **OK** (אישור).

בכל גרסה אחרת של *Windows*: הכנס את תקליטור מערכת ההפעלה, ודא שאות הכונן תואמת לאות כונן התקליטורים שלך, ולאחר מכן לחץ על **OK** (אישור).

8. לחץ על **Close** (סגור).

כדי לבדוק ששיתוף המדפסת בוצע בהצלחה:

• ודא שאובייקט המדפסת בתיקייה **Printers** (מדפסות) מציג את המדפסת כמשותפת. לדוגמה, ב-*Windows 2000*, מופיע סמל יד תחת סמל המדפסת.

• דפדף ב- **My Network Places** (מיקומי הרשת שלי) או ב- **Network Neighborhood** (סביבת הרשת). מצא את שם המארח של השרת, וחפש את שם השיתוף שהוקצה למדפסת.

כעת המדפסת משותפת, וניתן להתקין את המדפסת בלקוחות הרשת המשתמשים בשיטת הצבע והדפס או שיטת עמית לעמית.

התקן את המדפסת המשותפת על מחשבי הלקוח.

הצבע והדפס

שיטה זו מנצלת את משאבי המערכת בצורה הטובה ביותר. שרת המדפסת מטפל בשינויים במנהל ההתקן ובעיבוד משימות הדפסה. הדבר מאפשר ללקוחות הרשת לחזור לתוכנות שלהם מהר יותר.

בעת שימוש בשיטת הצבע והדפס, מערך משנה של נתוני תוכנה מועתק משרת ההדפסה למחשב הלקוח. די במידע זה כדי לשלוח עבודת הדפסה למדפסת.

1. בשולחן העבודה של *Windows* במחשב הלקוח, לחץ לחיצה כפולה על **My Network Places** (מיקומי הרשת שלי) או על **Network Neighborhood** (סביבת הרשת).

2. לחץ לחיצה כפולה על שם המארח של מחשב שרת ההדפסה.

3. לחץ לחיצה ימנית על שם המדפסת המשותפת, ולאחר מכן לחץ על **Install** (התקן) או על **Connect** (התחבר).

המתן להעתקת נתוני התוכנה ממחשב שרת ההדפסה אל מחשב הלקוח, ולהוספת אובייקט מדפסת חדש לתיקייה 'מדפסות'. משך הזמן שנדרש לפעולה משתנה, בהתאם לתנועה ברשת וגורמים אחרים.

4. סגור את My Network Places (מיקומי הרשת שלי) או את Network Neighborhood (סביבת הרשת).

5. הדפס דף ניסיון כדי לאמת את התקנת המדפסת.

a. ב-Windows XP (ברירת המחדל של תפריט התחל):

1. לחץ על התחל → לוח הבקרה.

2. לחץ לחיצה-כפולה על מדפסות והתקני חומרה אחרים.

3. לחץ לחיצה-כפולה על מדפסות ופקסים.

ב-Windows XP (תפריט התחל קלאסי): לחץ על התחל → הגדרות → מדפסות ופקסים.

ב-Windows Vista (תפריט התחל קלאסי) ובכל הגרסאות האחרות של Windows: לחץ על התחל → הגדרות → מדפסות.

ב-Windows Vista (ברירת המחדל של תפריט התחל):

1. לחץ על  → לוח הבקרה.

2. לחץ על חומרה וקול.

3. לחץ על מדפסות.

b. לחץ לחיצה ימנית על המדפסת שיצרת זה עתה.

c. לחץ על **Properties** (מאפיינים).

d. לחץ על **Print Test Page** (הדפס עמוד ניסיון).

לאחר שעמוד הניסיון מודפס בהצלחה, התקנת המדפסת הושלמה.

עמית-לעמית

בעת שימוש בשיטת עמית-לעמית, תוכנת המדפסת מותקנת במלואה על כל אחד ממחשבי הלקוח. לקוחות רשת שומרים על שליטתם בשינויים הנערכים בתוכנה. מחשב הלקוח מטפל בעיבוד משימת ההדפסה.

1. ב-Windows XP (ברירת המחדל של תפריט התחל):

a. לחץ על התחל → לוח הבקרה.

b. לחץ לחיצה-כפולה על מדפסות והתקני חומרה אחרים.

c. לחץ לחיצה-כפולה על מדפסות ופקסים.

ב-Windows XP (תפריט התחל קלאסי): לחץ על התחל → הגדרות → מדפסות ופקסים.

ב-Windows Vista (תפריט התחל קלאסי) ובכל הגרסאות האחרות של Windows: לחץ על התחל → הגדרות → מדפסות.

ב-Windows Vista (ברירת המחדל של תפריט התחל):

a. לחץ על  → לוח הבקרה.

b. לחץ על חומרה וקול.

c. לחץ על מדפסות.

2. לחץ על **Add Printer** (הוסף מדפסת) כדי להפעיל את אשף הוספת המדפסת.

3. לחץ על **Network Print Server** (שרת הדפסת רשת).

4. בחר את מדפסת הרשת מתוך הרשימה 'מדפסות משותפות'. אם המדפסת אינה רשומה, הזן את נתיב המדפסת בתיבת הטקסט. לדוגמה: `print server>\\<host name>\<shared printer name>`.

שם שרת ההדפסה המארח הוא השם שבו מחשב שרת ההדפסה מזוהה ברשת. שם המדפסת המשותפת הוא השם שהוקצה בעת תהליך התקנת שרת ההדפסה.

5. לחץ על **OK** (אישור).

אם מדובר במדפסת חדשה, ייתכן שתתבקש להתקין את תוכנת המדפסת. אם אין תוכנת מערכת זמינה, יהיה עליך לספק נתיב לתוכנה זמינה.

6. בחר אם ברצונך להגדיר מדפסת זו כמדפסת ברירת המחדל עבור הלקוח, ולאחר מכן לחץ על **Finish** (סיום).

7. הדפס דף ניסיון כדי לאמת את התקנת המדפסת.

a. ב-*Windows XP* (ברירת המחדל של תפריט התחל):

1. לחץ על התחל → לוח הבקרה.

2. לחץ לחיצה-כפולה על מדפסות והתקני חומרה אחרים.

3. לחץ לחיצה-כפולה על מדפסות ופקסים.

ב-*Windows XP* (תפריט התחל קלאסי): לחץ על התחל → הגדרות → מדפסות ופקסים.

ב-*Windows Vista* (תפריט התחל קלאסי) ובכל הגרסאות האחרות של *Windows*: לחץ על התחל → הגדרות → מדפסות.

ב-*Windows Vista* (ברירת המחדל של תפריט התחל):

1. לחץ על  → לוח הבקרה.

2. לחץ על חומרה וקול.

3. לחץ על מדפסות.

b. לחץ לחיצה ימנית על המדפסת שיצרת זה עתה.

c. לחץ על **Properties** (מאפיינים).

d. לחץ על **Print Test Page** (הדפס עמוד ניסיון).

לאחר שעמוד הניסיון מודפס בהצלחה, התקנת המדפסת הושלמה.

Macintosh

להדפסה ברשת, נדרשת מערכת הפעלה Mac OS 9 או מתקדמת יותר. להדפסה במדפסת רשת, צור סמל Desktop Printer (מדפסת שולחנית) (Mac OS 9), או הוסף את המדפסת ב-*Print Center* או *Printer Setup Utility* (Mac OS 10).

Mac OS X: הוספת המדפסת ל-*Print Center* או ל-*Printer Setup Utility* (תוכנית עזר להתקנת המדפסת)

1. התקן תמיכה במדפסת על המחשב.

a. הכנס לכונן התקליטורים את התקליטור *Drivers and Utilities*.

b. לחץ לחיצה כפולה על חבילת ההתקנה עבור המדפסת.

c. עבור את מסך הפתיחה (Welcome) ואת Read me.

d. לחץ על **Continue** (המשך) אחרי הצגת הסכם הרישיון ולאחר מכן לחץ על **Agree** (מסכים) כדי לקבל את תנאי ההסכם.

e. בחר יעד להתקנה, ולאחר מכן לחץ **Continue** (המשך).

f. לחץ על **Install** (התקן) שבמסך **Easy Install** (התקנה קלה).

g. הזן את סיסמת מנהל המערכת ולחץ על **OK** (אישור).

התוכנה מותקנת במחשב.

h. בסיום, צא מתוכנית ההתקנה.

2. פתח את (10.2) **Print Center** (או את (10.3) **Printer Setup Utility** (+ הנמצאים תחת **Applications/Utilities**).

3. מהתפריט **Printers** (מדפסות), בחר **Add Printer** (הוסיף מדפסת).

4. אם ברצונך להדפיס באמצעות **IP Printing**:

a. בחר **IP Printing** (הדפסת IP) מהתפריט המוקפץ (10.2), או לחץ על הסמל 'IP Printer' בסרגל הכלים (10.3+).

b. הזן את כתובת ה-IP של המדפסת.

c. בתפריט המוקפץ **Printer Model** (דגם המדפסת), בחר ביצרון המדפסת.

d. בחר את המדפסת מהרשימה, ולחץ על **Add** (הוסיף).

אם ברצונך להדפיס באמצעות **AppleTalk**:

a. בחר **AppleTalk** מהתפריט המוקפץ (10.2), או לחץ על **More Printers ...** (מדפסות נוספות) ולאחר מכן בחר **AppleTalk** מהתפריט המוקפץ (10.3+).

b. בחר ברשימה את אזור **AppleTalk**.

 **הערה:** חפש תחת הכותרת **AppleTalk** בדף הגדרת הרשת כדי לדעת איזה אזור ומדפסת לבחור.

c. בחר את המדפסת מהרשימה, ולחץ על **Add** (הוסיף).

5. אמת את התקנת המדפסת.

a. פתח את **TextEdit** תחת **Applications/**

b. בתפריט **File** (קובץ), בחר **Print** (הדפס).

c. בתפריט הנפתח **Copies & Pages** (עותקים ועמודים), בחר **Summary** (סיכום).

d. אם קובץ ה-PPD המוצג בקבוצה **Error Reporting** (דיווח על שגיאות) הוא הקובץ הנכון עבור דגם המדפסת: ההתקנה הושלמה.

אם מוצג **Generic PostScript Printer** (מדפסת **PostScript** כללית) תחת קבוצת **Error Reporting** (דיווח על שגיאות): מחק את המדפסת מ-**Printer List** (רשימת המדפסות) שתחת **Print Center** או **Printer Setup Utility**, ובצע את ההוראות שנית כדי להתקין את המדפסת.

9 Mac OS: יצירת מדפסת שולחנית עם תוכנית השירות **Desktop Printer**

1. התקן תמיכה במדפסת על המחשב.

a. הכנס לכונן התקליטורים את התקליטור **Drivers and Utilities**.

b. לחץ לחיצה כפולה על חבילת ההתקנה עבור המדפסת.

c. עבור את מסך הפתיחה (Welcome) ואת **Read me**.

d. לחץ על **Continue** (המשך) אחרי הצגת הסכם הרישיון ולאחר מכן לחץ על **Agree** (מסכים) כדי לקבל את תנאי ההסכם.

e. בחר יעד להתקנה, ולאחר מכן לחץ **Continue** (המשך).

f. לחץ על **Install** (התקן) שבמסך **Easy Install** (התקנה קלה).

התוכנה מותקנת במחשב.

g. בסיום, צא מתוכנית ההתקנה.

2. פתח את תוכנית השירות **Desktop Printer Utility**, הממוקמת בדרך כלל ב- **Applications:Utilities** (יישומים: תוכניות שירות).

3. אם ברצונך להדפיס באמצעות *IP Printing*:

a. בחר **Printer (LPR)** (מדפסת), ולחץ על **OK** (אישור).

b. באזור **LPR Printer Selection** (בחירת מדפסת LPR), לחץ על **Change** (שנה).

c. הזן את **Printer Address** (כתובת מדפסת), השאר את **Queue** (תור) ללא בחירה, ולחץ על **OK** (אישור).

d. באזור **PostScript Printer Description (PPD)**, לחץ על **Change** (שנה).

e. בחר את דגם המדפסת, ולחץ על **Select** (בחר).

f. לחץ על **Create** (צור).

g. הזן שם עבור המדפסת, ולאחר מכן לחץ **OK** (אישור).

המדפסת נשמרת כמדפסת של שולחן העבודה.

אם ברצונך להדפיס באמצעות *AppleTalk*:

a. בחר **Printer (AppleTalk)** (מדפסת), ולחץ על **OK** (אישור).

b. באזור **AppleTalk Printer Selection** (בחירת מדפסת AppleTalk), לחץ על **Change** (שנה).

c. בחר ברשימה את אזור *AppleTalk*.

 הערה: חפש תחת הכותרת *AppleTalk* בדף הגדרת הרשת כדי לדעת איזה אזור ומדפסת לבחור.

d. בחר את המדפסת מהרשימה, ולחץ על **OK** (אישור).

e. במקטע **PostScript Printer Description (PPD)**, לחץ על **Auto Setup** (התקנה אוטומטית).

f. לחץ על **Create** (צור).

g. לחץ על **Save** (שמור).

המדפסת נשמרת כמדפסת של שולחן העבודה.

4. אמת את התקנת המדפסת.

a. פתח את **TextEdit** תחת **Applications/**

b. בתפריט **File** (קובץ), בחר **Print** (הדפס).

c. בתפריט הנפתח **Copies & Pages** (עותקים ועמודים), בחר **Summary** (סיכום).

d. אם ה- *PPD* עבור המדפסת המוצג בחלק הקובץ *PPD (PostScript Printer Description)* הוא נכון: ההתקנה הושלמה.

אם מוצג *Generic PostScript Printer*: מחק את המדפסת השולחנית וחזור על ההוראות להתקנת המדפסת.

חבילות תוכנת מדפסת והוראות התקנה ניתן למצוא בתקליטור *Drivers and Utilities* (מנהלי התקנים ותוכניות שירות).

להפעלת הוראות ההתקנה עבור Linux:

1. הכנס לכונן התקליטורים את התקליטור *Drivers and Utilities*. אם תקליטור *Drivers and Utilities* מופעל אוטומטית, לחץ על **Cancel** (בטל).

2. דפדף אל `D:\unix\docs\\index.html`, היכן ש- `\:D` היא אות כונן התקליטורים.